

Libretto istruzioni  
Instruction booklet  
Notice d'emploi et d'entretien  
Betriebsanleitung  
Manual de instrucciones

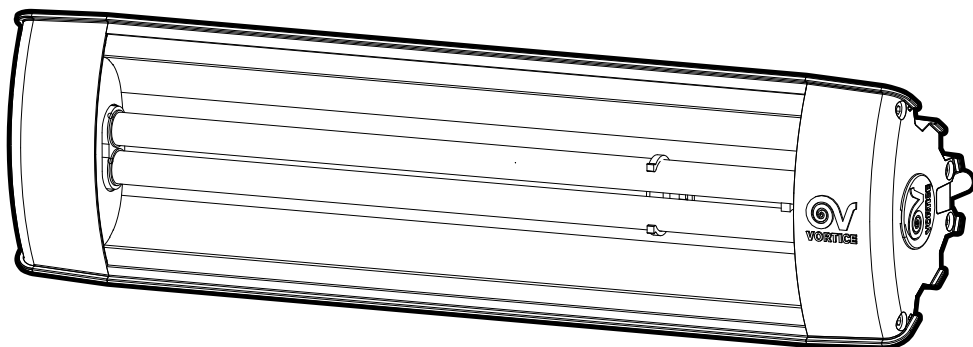

## UVLOGIKA SYSTEM



Tutorial  
UVLOGIKA SYSTEM  
+ PIR SYSTEM



### UV-C RISK GROUP 3

**WARNING UV-C** emitted from this product. Avoid eye and skin exposure to unshielded product. Follow installation instructions and user manual.

### UV-C GRUPPO DI RISCHIO 3

**ATTENZIONE UV-C** emessi da questo prodotto. Evitare l'esposizione di occhi e pelle verso il prodotto non schermato. Seguire le istruzioni di installazione e il manuale d'uso.

**Prima di usare il prodotto leggere attentamente le istruzioni contenute nel presente libretto. VORTICE non potrà essere ritenuta responsabile per eventuali danni a persone o cose causati dal mancato rispetto delle indicazioni di seguito elencate, la cui osservanza assicurerà invece la durata e l'affidabilità, elettrica e meccanica, dell'apparecchio.**

**Conservare sempre questo libretto d'istruzioni.**

<b>IT</b>	
Descrizione .....	4
Impiego .....	4
Dati tecnici .....	4
Conformità d'uso .....	5
Sicurezza .....	6
Sicurezza fotobiologica .....	7
Dotazione .....	8
Accessori opzionali .....	8
Installazione .....	9
Utilizzo .....	9
Manutenzione e pulizia .....	7
Collegamenti elettrici .....	9
Smaltimento .....	10
Figure .....	39

**Read the instructions contained in this booklet carefully before using the appliance. VORTICE cannot assume any responsibility for damage to property or personal injury resulting from failure to abide by the instructions given in this booklet.**

**Following these instructions will ensure a long service life and overall electrical and mechanical reliability.**

**Keep this instruction booklet in a safe place.**

<b>EN</b>	
Description .....	11
Use .....	11
Technical data .....	11
Compliance .....	12
Security .....	13
Photobiological safety .....	14
Supply .....	15
Optional accessories .....	15
Installation .....	16
Use .....	16
Maintenance and cleaning .....	16
Electrical connections .....	16
Disposal .....	17
Figures .....	39

**Avant d'utiliser le produit, lire attentivement les instructions contenues dans cette notice. La société VORTICE ne pourra être tenue pour responsable des dommages éventuels causés aux personnes ou aux choses par suite du non-respect des instructions ci-dessous. Le respect de toutes les indications reportées dans ce livret garantira une longue durée de vie ainsi que la fiabilité électrique et mécanique de l'appareil.**

**Conserver toujours ce livret d'instructions.**

<b>FR</b>	
Description .....	18
Utilisation .....	18
Données techniques .....	18
Conformité d'utilisation .....	19
Sécurité .....	20
Sécurité photobiologique .....	21
Fourniture .....	22
Accessoires optionnels .....	22
Installation .....	23
Utilisation .....	23
Entretien et nettoyage .....	23
Branchements électriques .....	23
Élimination .....	24
Figures .....	39

***Vor Installation und Anschluss dieses Produkts müssen die vorliegenden Anleitungen aufmerksam durchgelesen werden. VORTICE kann nicht für Personen- oder Sachschäden zur Verantwortung gezogen werden, die auf eine Nichtbeachtung der Hinweise in dieser Betriebsanleitung zurückzuführen sind. Befolgen Sie alle Anweisungen, um eine lange Lebensdauer sowie die elektrische und mechanische Zuverlässigkeit des Geräts zu gewährleisten. Diese Betriebsanleitung ist gut aufzubewahren.***

	<b>DE</b>
Beschreibung .....	25
Gebrauch .....	25
Technische Daten .....	25
Übereinstimmung .....	26
Sicherheit .....	27
Photobiologische Sicherheit .....	28
Ausrüstung (Abb. 0) .....	29
Optionale Zubehörteile .....	29
Installation .....	30
Verwendung .....	30
Wartung und Reinigung .....	30
Elektroanschlüsse .....	30
Entsorgung .....	31
Abbildungen .....	39

***Antes de utilizar el producto, hay que leer atentamente las instrucciones de este folleto. VORTICE no es responsable de los eventuales daños ocasionados a personas o cosas como resultado del incumplimiento de las indicaciones de este manual, las cuales garantizan la durabilidad y fiabilidad eléctrica y mecánica del aparato. Conservar este manual de instrucciones.***

	<b>ES</b>
Descripción .....	32
Utilización .....	32
Datos técnicos .....	32
Conformidad .....	33
Seguridad .....	34
Seguridad fotobiológica .....	35
Suministrado (fig. 0) .....	36
Accesorios opcionales .....	36
Instalación .....	37
Uso .....	37
Mantenimiento y limpieza .....	37
Conexiones eléctricas .....	37
Eliminación .....	38
Figuras .....	39

## Descrizione

L'apparecchio UVLOGIKA SYSTEM è una lampada a raggi ultravioletti UV-C ad elevato effetto germicida adatto per la sanificazione di ambienti. La lampada a scarica da 36W contiene vapori di mercurio a bassa pressione i quali una volta ionizzati sono in grado di emettere una radiazione ultravioletta UV-C concentrata nella lunghezza d'onda di 253,7nm ideale contro batteri, virus, muffe ecc. L'apposito tubo di vetro blocca la radiazione a lunghezza d'onda 185 nm responsabile del rilascio di ozono rendendo la lampada "ozone free", senza alcuna emissione di ozono, ovvero più sicura e con minor impatto ambientale. L'apparecchio è destinato per l'installazione a parete o soffitto ed è progettato per essere efficiente e duraturo, semplice e sicuro nell'utilizzo.

## Impiego

UVLOGIKA SYSTEM risulta particolarmente adatto all'impiego in ambienti domestici, commerciali o industriali, laddove è richiesta una disinfezione di superfici in assenza di persone e animali. La radiazione della lampada elimina rapidamente fino al 99% di batteri, virus e altri microrganismi. Luoghi di disinfezioni tipici sono ad esempio: uffici, sale d'attesa, bar, ristoranti, bagni, aule scolastiche, luoghi di culto, sale riunioni.

L'apparecchio deve prevedere due dispositivi di sicurezza come, ad esempio, i due rilevatori di presenza PIR SYSTEM (13.049) e C PIR (12.998) che assicurano lo spegnimento dell'apparecchio quando viene rilevata la presenza di una persona nell'ambiente.

**Nota:** PIR SYSTEM (13049) e C PIR (12998) sono accessori non in dotazione ma opzionali.

## Dati tecnici

<b>Tensione</b>	220-240V
<b>Frequenza</b>	50/60 Hz
<b>Isolamento</b>	Classe I (obbligatoria messa a terra)
<b>Classe IP</b>	IP24
<b>Corrente</b>	0,2 A
<b>Potenza assorbita</b>	36W
<b>Fattore potenza (cosφ)</b>	0,988
<b>Electronic Ballast</b>	HF-S 118/136 TL-D II (913713032166)
<b>Lampada</b>	Philips TUV PL-L 36W / 4P (927903404007)
<b>Attacco lampada</b>	2G11
<b>Lunghezza d'onda</b>	253,7nm
<b>Angolo di emissione</b>	110°
<b>Potenza UV-C</b>	12 W
<b>Potenza radiante UV-C</b>	8,4 W
<b>Irradianza effettiva (d=1m)</b>	220 μW/ cm <sup>2</sup> (2,2 W/m <sup>2</sup> )
<b>Emissione di ozono</b>	Assente (ozone free)
<b>Peso netto</b>	2,3 Kg
<b>Dimensioni (LxWxH) - con staffa</b>	502 x 175 x 138 mm
<b>Dimensioni (LxWxH) - lampada senza staffa</b>	502 x 92 x 138 mm
<b>Durata lampada</b>	9000 h

<b>Altezza di installazione</b>	<b>Copertura</b>	<b>Tempo di sanificazione per l'abbattimento del 99% di batteri e virus</b>
<b>1 m</b>	3 m <sup>2</sup>	2÷8 min
<b>2 m</b>	6 m <sup>2</sup>	8÷15 min
<b>3 m</b>	16 m <sup>2</sup>	15÷45 min

## Conformità d'uso

- Non utilizzare il dispositivo prima di leggere il contenuto del manuale.
- Non usare questo prodotto per una funzione differente da quella esposta nel presente libretto.
- Questo manuale deve essere sempre disponibile per essere consultato da ogni utilizzatore.
- Questo apparecchio è stato progettato per un uso in ambiente domestico e commerciale.
- **ATTENZIONE:** questo prodotto deve essere installato da personale qualificato al fine di garantire la rispondenza alla legislazione e alle normative sulla protezione contro le radiazioni.
- Il prodotto deve essere correttamente collegato ad un impianto elettrico conforme alle normative vigenti e munito di efficace sistema di messa a terra. In caso di dubbi richiedere un controllo accurato da parte di personale professionalmente qualificato.
- Collegare il prodotto alla rete di alimentazione elettrica solo se tensione e portata dell'impianto sono adeguati ai suoi dati di targa (A - figura A) e segnatamente alla sua potenza massima.

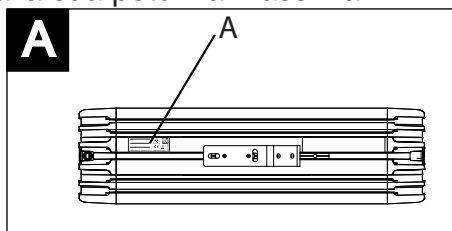

- Per l'installazione occorre prevedere un interruttore onnipolare con distanza di apertura dei contatti uguale o superiore a mm 3, che consenta la disconnessione completa nelle condizioni della categoria di sovratensione III.
- **ATTENZIONE:** nella fase di progettazione dell'impianto è obbligatorio prevedere almeno due dispositivi di protezione automatici in serie per prevenire ogni rischio di esposizione accidentale ai raggi UV-C (ad esempio rilevatori di presenza, timer, blocco porte, segnaletica luminosa; vedi schema collegamento: FIGURA B). Sarà a cura dell'installatore dimensionare adeguatamente l'impianto in base alla planimetria e volumetria del locale e al numero degli accessi all'ambiente, e sarà compito dell'installatore scegliere un numero sufficiente di dispositivi di protezione automatici per assicurare la totale copertura dell'ambiente.
- Questo apparecchio può essere utilizzato da bambini di età non inferiore a 8 anni e da persone con ridotte capacità fisiche, sensoriali o mentali, o prive di esperienza o della necessaria conoscenza, purché sotto sorveglianza oppure dopo che le stesse abbiano ricevuto istruzioni relative all'uso sicuro dell'apparecchio e alla comprensione dei pericoli ad esso inerenti. I bambini non devono giocare con l'apparecchio. La pulizia e la manutenzione destinata ad essere effettuata dall'utilizzatore non deve essere effettuata da bambini senza sorveglianza.

## Sicurezza



### Attenzione:

questo simbolo indica che è necessario prendere precauzioni per evitare danni all'utente

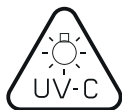

- **ATTENZIONE:** assicurarsi che nessuna persona o animale sia mai esposto alle radiazioni della lampada. Non fissare direttamente la luce emessa dall'apparecchio. Questo potrebbe essere dannoso e provocare lesioni agli occhi.
- **ATTENZIONE.** le radiazioni UV-C possono essere molto pericolose per la pelle e gli occhi, è importante che qualsiasi utente di UVLOGIKA SYSTEM se esposto alle radiazioni sia sempre dotato di una maschera protettiva UV per viso, guanti e indumenti protettivi e abbia letto le precauzioni per l'uso di queste lampade UV-C.
- **ATTENZIONE:** è doveroso effettuare un'analisi dei materiali costituenti gli oggetti che ricevono le radiazioni UV in quanto nel medio-breve termine sono soggetti a danni irreparabili; ad esempio bisogna prestare attenzione (elenco non esaustivo):
  - Materiali permanentemente presenti in ambiente e che potrebbero subire degrado.
  - Elementi chimici presenti in ambiente che potrebbero interagire o attivarsi con gli UV.
  - Opere d'arte realizzate con materiali sensibili agli UV.
- Il livello di energia UV fornito dall'apparecchio è sufficiente ad innescare sostanze infiammabili. Devono essere prese misure appropriate per eliminare questo rischio.
- Le radiazioni UV provocano cambiamenti in molti materiali. Le radiazioni UV può far sbiadire e degradare vernici e altri materiali nel tempo, come alcune materie plastiche. Prestare attenzione a posizionare l'apparecchio a una distanza tale da evitare queste problematiche.
- In fase di installazione è fortemente raccomandato prevedere l'utilizzo di UVLOGIKA SYSTEM in abbinamento ad un temporizzatore adeguato in modo tale da programmarne l'accensione nelle fasce orarie in cui si ha l'effettiva esigenza di sanificazione, questo per evitare il rischio di esposizione accidentale ai raggi UV-C e per aumentare la vita utile della lampada.
- L'uso di qualsiasi apparecchio elettrico comporta l'osservanza di alcune regole fondamentali, tra le quali:
  - non toccarlo con mani bagnate o umide
  - non toccarlo a piedi nudi
  - non consentirne l'uso a bambini o persone diversamente abili non sorvegliate.
- Prima di maneggiare l'apparecchio spegnere l'interruttore generale e rimuovere il cavo di alimentazione. Se si decide di non utilizzare più l'apparecchio riporlo lontano da bambini o persone diversamente abili.



### Avvertenza:

questo simbolo indica che è necessario prendere precauzioni per evitare danni al prodotto

- Questo apparecchio è costruito a regola d'arte: la sua durata ed affidabilità, elettrica e meccanica, saranno assicurate dall'adozione di corrette modalità di impiego e dall'effettuazione di una regolare manutenzione.

- Dopo aver tolto il prodotto dall'imballo, assicurarsi della sua integrità; nel dubbio rivolgersi subito ad un Centro Assistenza Tecnica autorizzato VORTICE.
- Non lasciare parti dell'imballo alla portata di bambini o persone diversamente abili.
- Non sedersi nè appoggiare oggetti sull'apparecchio
- Non apportare modifiche di alcun genere all'apparecchio.
- Prestare particolare attenzione nei casi di impiego in ambienti non presidiati.
- Ispezionare visivamente e periodicamente l'integrità del prodotto. In caso di imperfezioni evitarne l'utilizzo e contattare subito un Centro Assistenza Tecnica autorizzato VORTICE.
- L'errato montaggio e/o collegamento elettrico possono causare danni a persone, animali o cose, dei quali VORTICE non potrà essere considerata responsabile.
- Preliminarmente all'effettuazione di qualsiasi intervento di pulizia o manutenzione spegnere il prodotto e scollegarlo dalla rete elettrica aprendo l'interruttore dell'impianto.
- Se il prodotto cade o riceve forti colpi farlo verificare subito presso un Centro Assistenza Tecnica autorizzato VORTICE.
- In caso di cattivo funzionamento e/o guasto spegnere l'apparecchio e rivolgersi subito ad un Centro Assistenza Tecnica autorizzato VORTICE.
- Per l'eventuale riparazione esigere l'utilizzo di ricambi originali VORTICE. Se il cavo di alimentazione è danneggiato, esso deve essere sostituito dal costruttore o da un Centro di Assistenza Tecnica autorizzato VORTICE, in modo da prevenire ogni rischio.
- Spegnere l'interruttore generale dell'impianto quando: a) si rileva un'anomalia di funzionamento; b) si decide di eseguire una manutenzione di pulizia esterna; c) si decide di non utilizzare per lunghi periodi l'apparecchio.
- La sorgente luminosa contenuta in questo apparecchio deve essere sostituita solo dal costruttore o dal suo servizio di assistenza o da personale altrettanto qualificato.
- Non è necessario effettuare alcuna regolazione specifica in quanto gli apparecchi funzionano alle frequenze nominali senza un'impostazione preliminare.

## **Sicurezza fotobiologica**

L'apparecchio si attiene alla normativa EN 62471:2006 sulla sicurezza fotobiologica delle lampade.

**La lampada appartiene al gruppo di rischio 3 e non deve essere usata per l'illuminazione generale.**



### **UV-C RISK GROUP 3**

**WARNING UV-C** emitted from this product. Avoid eye and skin exposure to unshielded product. Follow installation instructions and user manual.



### **UV-C GRUPPO DI RISCHIO 3**

**ATTENZIONE UV-C** emessi da questo prodotto. Evitare l'esposizione di occhi e pelle verso il prodotto non schermato. Seguire le istruzioni di installazione e il manuale d'uso.

## Dotazione (fig. 0)

- lampada UV-C 36W fornita di cavo alimentazione L=2000; sezione nominale: 3x0,75 mm<sup>2</sup> (Ø esterno = 7 mm)
- staffa ed accessori per montaggio a parete o soffitto: n.1 staffa + n.1 inserto di fissaggio, n.2 viti M6x10; n. 2 rosette M6; n. 2 grani M6x10; n. 6 fascette).

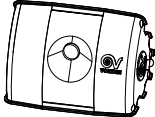
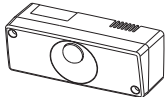
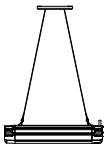
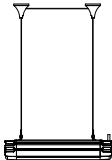
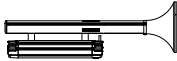
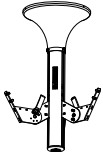
## Accessori opzionali

<p><b>PIR SYSTEM (13049)</b></p> <p>- Rilevatore di presenza -</p>		<p>Vedi schema collegamento Fig. B</p>
<p><b>C PIR (cod. 12998)</b></p> <p>- Rilevatore di presenza -</p>		
<p><b>KIT FN1 SYSTEM (21495)</b></p> <p>- Kit per installazione orizzontale a soffitto -</p>		
<p><b>KIT FN2 SYSTEM (21496)</b></p> <p>- Kit per installazione orizzontale a soffitto -</p>		
<p><b>MTB SYSTEM (cod. 21497)</b></p> <p>- kit per installazione orizzontale a parete -</p>		
<p><b>STB SYSTEM (cod. 21498)</b></p> <p>- Kit per installazione in verticale a soffitto di 1, 2 o 3 prodotti -</p>		
<p><b>KIT SR SYSTEM (cod. 21460)</b></p> <p>-Kit per installazione di due lampade in serie -</p>		<p>Vedi schema collegamento Fig. D</p>



## Installazione

Fig. 1÷15

Installazione orizzontale: 3÷7.

Installazione verticale: 8÷12.

**Nota (fig. 13-14):** Le cinque scanalature presenti sul lato dell'apparecchio permettono di orientare la lampada in cinque posizioni differenti, a seconda delle esigenze specifiche di installazione.

**Nota:** Durante la fase di progettazione per l'utilizzo in uno stesso ambiente di più di una lampada UVLOGIKA SYSTEM considerare le distanze tra una lampada e la successiva indicate in tabella:

Altezza installazione	Distanza tra le lampade
1 m	1,8 m
2 m	2,4 m
3 m	4 m

Tali configurazioni permettono di non sovrapporre gli effetti delle radiazioni di ciascuna lampada e ottenere una copertura uniforme dell'ambiente.

## Utilizzo

Per accendere o spegnere l'apparecchio agire sull'interruttore a cui UVLOGIKA SYSTEM è stato collegato in fase di installazione.

- **ATTENZIONE:** nella fase di progettazione dell'impianto è obbligatorio prevedere almeno due dispositivi di protezione automatici in serie per prevenire ogni rischio di esposizione accidentale ai raggi UV-C (ad esempio rilevatori di presenza, timer, blocco porte, segnaletica luminosa; vedi schema collegamento: Figura B).

Se collegato gli accessori opzionali PIR SYSTEM (13.049) e C PIR (12.998) l'apparecchio si spegne appena viene rilevata la presenza di una persona nell'ambiente. Dopo un periodo di tempo preimpostato l'apparecchio si riaccende se non è rilevata la presenza di persone nell'ambiente. Fare riferimento ai libretti di istruzioni dedicati agli accessori per istruzioni di montaggio e regolazione timer.

## Manutenzione e pulizia

Per la manutenzione dell'apparecchio o per la sostituzione della lampada, rivolgersi a un Centro Assistenza Tecnica autorizzato VORTICE.

Il prodotto non necessita di particolari interventi di pulizia. Rimuovere la polvere sulla lampada con un panno pulito o con aria compressa dopo aver scollegato l'apparecchio dalla rete.

## Collegamenti elettrici

Per il collegamento dell'apparecchio alla rete con PIR SYSTEM (13049) e C PIR (12998) o dispositivi equivalenti (figura B).

Fare riferimento allo schema C per il cablaggio a soffitto di più lampade.

Fare riferimento allo schema D per il cablaggio a parete di due lampade.

## Smaltimento

Questo prodotto è conforme alla Direttiva 2012/19/UE riguardante la gestione dei rifiuti di apparecchiature elettriche ed elettroniche (RAEE).

Il simbolo del cassonetto barrato riportato sull'apparecchio indica che il prodotto, alla fine della propria vita utile, dovendo essere trattato separatamente dai rifiuti domestici, deve essere conferito in un centro di raccolta differenziata per apparecchiature elettriche ed elettroniche. Ciò eviterà effetti negativi sull'ambiente e sulla salute, favorendo il corretto trattamento, smaltimento e riciclaggio dei materiali di cui è composto il prodotto.



Rivolgersi all'autorità comunale per conoscere l'ubicazione di questo tipo di strutture. In alternativa, il distributore è tenuto al ritiro gratuito di un apparecchio da smaltire a fronte dell'acquisto di un apparecchio equivalente.



## Description

The UVLOGIKA SYSTEM device is a UV-C ultraviolet lamp with high germicidal effect suitable for sanitizing environments. The 36W gas-discharge lamp contains low-pressure mercury vapours which, when ionized, are able to emit UV-C ultraviolet radiation concentrated in the wavelength of 253.7nm, ideal against bacteria, viruses, mould etc. The specific glass tube blocks the 185 nm wavelength radiation responsible for the release of ozone. This detail makes the lamp "ozone free", without any ozone emission, meaning safer and with less environmental impact. The device is intended for wall or ceiling installation and is designed to be efficient and durable, easy and safe to use.

## Use

UVLOGIKA SYSTEM is especially suitable for use in household, commercial or industrial environments, where surface disinfection in the absence of people and animals is required. The lamp radiation quickly eliminates up to 99% of bacteria, viruses and other micro-organisms. Typical disinfection sites are, for example: offices, waiting rooms, bars, restaurants, bathrooms, classrooms, places of worship, and meeting rooms.

The device must have two safety devices such as, for example, the two PIR SYSTEM (13049) and C PIR (12998) presence detectors which ensure that the device switches off when a person is detected in the room.

**Note: PIR SYSTEM (13049) and C PIR (12998) are not included but are optional accessories.**

## Technical data

<b>Voltage</b>	220-240V
<b>Frequency</b>	50/60 Hz
<b>Insulation</b>	Class I (requires electrical grounding)
<b>IP Class</b>	IP24
<b>Current</b>	0,2 A
<b>Absorbed power</b>	36W
<b>Power factor (cosφ)</b>	0,988
<b>Electronic Ballast</b>	HF-S 118/136 TL-D II (913713032166)
<b>Lamp</b>	Philips TUV PL-L 36W / 4P (927903404007)
<b>Cap-base</b>	2G11
<b>Wavelength</b>	253,7 nm
<b>Emission angle</b>	110°
<b>UV-C power</b>	12 W
<b>UV-C radiant power</b>	8,4 W
<b>Effective Irradiance (d=1m)</b>	220 μW/ cm <sup>2</sup> (2,2 W/m <sup>2</sup> )
<b>Ozone emission</b>	Nothing (ozone free)
<b>Net weight</b>	2,3 Kg
<b>Dimensions (LxWxH) - with bracket</b>	502 x 175 x 138 mm
<b>Dimensions (LxWxH) - lamp without bracket</b>	502 x 92 x 138 mm
<b>Lamp duration</b>	9000 h

Installation height	Coverage area	Sanitization time for the elimination of 99% of bacteria and viruses
1 m	3 m <sup>2</sup>	2÷8 min
2 m	6 m <sup>2</sup>	8÷15 min
3 m	16 m <sup>2</sup>	15÷45 min

## Compliance

- Do not use the device before reading the contents of this manual.
- Do not use this appliance for functions other than those described in this manual.
- This manual must always be available to be consulted by every user.
- This appliance has been designed for domestic and commercial use.
- **ATTENTION:** this product must be installed by qualified personnel to ensure compliance with the radiation protection legislation and regulations.
- The product must be correctly connected to an electrical system compliant with current regulations and equipped with an effective earthing system. If in doubt, request a check by professionally qualified personnel.
- Connect the appliance to the electrical power supply only if the system is able to provide the maximum electrical voltage and capacity indicated on the rating plate (A figure A) at maximum power.

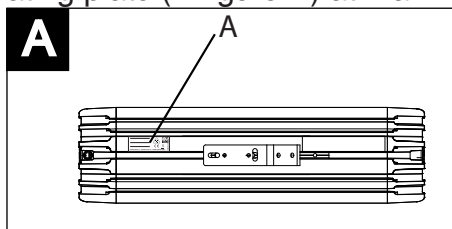

- An omnipolar switch with a contact opening distance of 3 mm or higher should be provided for installation, enabling complete disconnection under overvoltage category III conditions.
- **WARNING:** when designing the system, it is mandatory to provide at least two automatic protection devices in series to prevent any risk of accidental exposure to UV-C rays (i.e. presence detectors, timers, door locks, lit signals; see connection diagram: FIGURE B). It will be the installer's responsibility to adequately size the system according to the plan and volume of the room and the number of accesses to the premises, and it will be the installer's task to choose a sufficient number of automatic protection devices to ensure total coverage of the premises.
- This appliance can be used by children aged from 8 years and above and persons with reduced physical, sensory or mental capabilities or lack of experience and knowledge if they have been given supervision or instruction concerning use of the appliance in a safe way and understand the hazards involved. Children shall not play with the appliance. Cleaning and user maintenance shall not be made by children without supervision.

## Security



### **Warning:**

this symbol indicates that care must be taken to avoid injury to the user

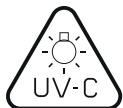

- **WARNING:** make sure that no persons or animals are ever exposed to radiation from the lamp. Do not stare directly at the light emitted by the device. This could be harmful and cause injury to eyes.
- **WARNING:** UV-C radiation can be very dangerous for the skin and eyes. It is important that when any UVLOGIKA SYSTEM users exposed to radiation always wear a UV face mask, gloves and protective clothing and have read the precautions for use of these UV-C lamps.
- **WARNING:** it is necessary to perform an analysis of the constituent materials of objects receiving UV radiation, as they are subject to irreparable damage in the medium to short term; for example, care must be taken with (non-exhaustive list):
  - Materials that are permanently present in the environment and which could degrade.
  - Chemical elements in the environment that may interact or activate with UV.
  - Works of art made with UV-sensitive materials.
- The level of UV energy supplied by the device is sufficient to ignite flammable substances. Appropriate measures must be taken to eliminate this risk.
- UV radiation causes changes in many materials. UV radiation can fade and degrade paints and other materials over time, such as certain plastics. Care should be taken to place the device at a sufficient distance to avoid these problems.
- During the installation phase, it is strongly recommended to use UVLOGIKA SYSTEM in combination with an adequate timer in order to program the ignition of the lamp in the time slots which require an actual need for sanitization, in order to avoid the risk of accidental exposure to UV-C rays and to increase the lamp duration.



### **Caution:**

this symbol indicates that care must be taken to avoid damaging the appliance

- Certain fundamental rules must be observed when using any electrical appliance:
  - Never touch appliances with wet or damp hands
  - Never touch appliances while barefoot
  - Do not allow its use by unsupervised children or disabled persons.
- Before handling the device, turn off the main switch and remove the power cord. If you decide to stop using the device, store it away from children or persons with disabilities.
- This appliance is manufactured to a high standard of craftsmanship: to ensure a long service life and overall electrical and mechanical reliability it must be used in a proper manner and subjected to regular maintenance.
- After removing the appliance from its packaging, ensure that it is complete and undamaged. If in doubt contact VORTICE.

- Do not leave packaging within the reach of children or differently able persons.
- Do not sit on the appliance or rest objects on it.
- Do not make modifications of any kind to this appliance.
- Pay special attention when using it in rooms that are not manned.
- Regularly inspect the appliance for visible defects. If any faults are found, do not operate the appliance but contact VORTICE immediately.
- VORTICE cannot assume any responsibility for damage to property or personal injury resulting from failure to abide by the instructions given in this booklet.
- Before carrying out any type of cleaning or maintenance operation, turn the appliance off and turn the main power switch off to disconnect it from the power supply.
- Should the appliance be dropped or suffer a heavy blow, have it checked immediately by VORTICE.
- If the appliance does not function correctly or develops a fault, turn it off and contact VORTICE immediately.
- Ensure that only genuine original VORTICE spares are used for any repairs. If the power supply cable is damaged, it must be replaced by the manufacturer or by an authorized VORTICE Technical Assistance Center, in order to prevent any risk.
- Switch off the appliance at the main switch: a) if the appliance does not function correctly; b) before cleaning the outside of the appliance, c) if the appliance is not to be used for long periods of time.
- The light source contained in this appliance must only be replaced by the manufacturer or its assistance service or by equally qualified personnel
- It is not necessary to make any specific adjustments since the devices operate at nominal frequencies without a preliminary setting.

## **Photobiological safety**

The device complies with EN 62471:2006 on the photobiological safety of lamps.

**The lamp belongs to risk group 3 and should not be used for general lighting.**



### **UV-C RISK GROUP 3**

**WARNING UV-C** emitted from this product. Avoid eye and skin exposure to unshielded product. Follow installation instructions and user manual.





### **UV-C GRUPPO DI RISCHIO 3**

**ATTENZIONE UV-C** emessi da questo prodotto. Evitare l'esposizione di occhi e pelle verso il prodotto non schermato. Seguire le istruzioni di installazione e il manuale d'uso.

## Supply (fig. 0)

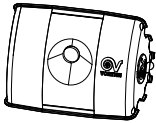
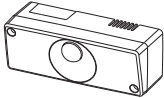
- UV-C 36W lamp provided with power cord L=2000; nominal cross-section: 3x0.75 mm<sup>2</sup> (outer Ø = 7 mm)
- Bracket and accessories for wall or ceiling installation: 1 bracket + 1 fixing insert, 2 M6x10 screws; 2 M6 washers; 2 M6x10 grub screws; 6 cable ties).

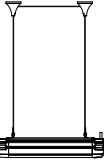
## Optional accessories

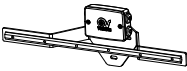
<p><b>PIR SYSTEM (13049)</b> - Presence detector -</p>		
<p><b>C PIR (cod. 12998)</b> - Presence detector -</p>		
<p><b>KIT FN1 system (21495)</b> - Kit for ceiling horizontal installation -</p>		<p>See Connection Diagram Fig. B</p>
<p><b>KIT FN2 SYSTEM (21496)</b> - Kit for ceiling horizontal installation -</p>		
<p><b>MTB SYSTEM (cod. 21497)</b> - kit for wall horizontal installation -</p>		
<p><b>STB SYSTEM (cod. 21498)</b> - Vertical ceiling installation kit for 1, 2 or 3 products -</p>		<p>See Connection Diagram Fig. C</p>
<p><b>KIT SR SYSTEM (cod. 21460)</b> - Kit for installation of two lamps in series-</p>		<p>See Connection Diagram Fig. D</p>

## Installation

Fig. 1÷15.

Horizontal installation: 3÷7.

Vertical installation: 8÷12.

**Note (fig. 13-14):** The five grooves on the side of the device allow the lamp to be directed in five different positions, depending on the specific installation requirements.

**Note:** When designing for use of more than one UVLOGIKA SYSTEM lamp in the same premises, consider an optimal distance between one lamp and the next, as indicated in the following table:

Altezza installazione	Distanza tra le lampade
1 m	1,8 m
2 m	2,4 m
3 m	4 m

These configurations allow not to overlap the effects of radiation of each lamp and to achieve an uniform coverage of the premise.

## Use

Use the switch connected during installation to switch the UVLOGIKA SYSTEM device on or off.

- **WARNING:** when designing the system, it is mandatory to provide at least two automatic protection devices in series to prevent any risk of accidental exposure to UV-C rays (i.e. presence detectors, timers, door locks, lit signals; see connection diagram: Figure B).

If the optional accessories PIR SYSTEM (13049) and C PIR (12998) are connected, the device switches off as soon as a person is detected in the room. After a pre-set period of time, the device switches on again if no person is detected in the room. Please refer to the accessory instruction manuals for installation instructions and timer adjustment.

## Maintenance and cleaning

For maintenance or lamp replacement, contact an authorised VORTICE Technical Service Centre.

The product does not require special cleaning. Remove dust from the lamp with a clean cloth or compressed air after disconnecting the unit from the mains.

## Electrical connections

To connect the device to the mains with PIR SYSTEM (13049) and C PIR (12998) or equivalent devices (figure B). Refer to diagram C for wiring multiple lamps on the ceiling. Refer to diagram D for wiring two lamps on the wall.



## Disposal

This product complies with Directive 2012/19/EU on the management of waste electrical and electronic equipment (WEEE).

The crossed-out wheeled bin symbol on the appliance indicates that, at the end of its life, the product should not be discarded together with household waste but must be taken to a separate collection point for electrical and electronic equipment. This will avoid negative effects on the environment and health, and will encourage correct treatment, disposal and recycling of the materials from which the product is made.



Contact the municipal authority for the location of this type of facility. Alternatively, the distributor is obliged to take back the appliance to be disposed of free of charge in exchange for the purchase of an equivalent appliance. disposal either directly or by participating in collective systems.

## Description

L'appareil UVLOGIKA SYSTEM est une lampe à rayons ultraviolets UV-C et effet germicide élevé adapté pour le nettoyage des pièces. La lampe à décharge de 36 W contient des vapeurs de mercure à basse pression qui une fois ionisées sont capables d'émettre un rayonnement ultraviolet UV-C concentrée sur la longueur d'onde de 253,7 nm parfaits contre les bactéries, les virus, les moisissures, etc. Le tuyau en verre approprié bloque le rayonnement à longueur d'onde à 185 nm, responsable de l'émission d'ozone, rendant la lampe « ozone free », sans aucune émission d'ozone, et donc plus sûre et avec un impact environnemental mineur. L'appareil doit être installé au mur ou au plafond et est conçu pour être efficace et durable, simple et sécurisé en ce qui concerne son utilisation.

## Utilisation

UVLOGIKA SYSTEM s'avère particulièrement adapté pour être utilisé dans des espaces domestiques, commerciales ou industriels, là où une désinfection de surfaces est nécessaire en l'absence de personnes et d'animaux. Le rayonnement de la lampe élimine rapidement jusqu'à 99 % des bactéries, des virus et d'autres micro-organismes. Les lieux de désinfection typiques sont par exemple : les bureaux, les salles d'attente, les bars, les restaurants, les toilettes, les salles d'écoles, les lieux de culte, les salles de réunion.

L'appareil doit prévoir deux dispositifs de sécurité comme les deux détecteurs de présence PIR SYSTEM (13.049) et C PIR (12.998) qui assurent l'arrêt de l'appareil lorsque la présence d'une personne est relevée dans l'environnement.

**Remarque: PIR SYSTEM (13049) et C PIR (12998) sont des accessoires non fournis, mais en option.**

## Données techniques

Tension	220-240V
Fréquence	50/60 Hz
Isolation	Classe I (mise à la terre obligatoire)
Classe IP	IP24
Courant	0,2 A
Puissance absorbée	36W
Factor de Puissance (cosφ)	0,988
Ballast électronique	HF-S 118/136 TL-D II (913713032166)
Lampe	Philips TUV PL-L 36W (927903404007)
Raccord	2G11
Longueur d'onde	253,7nm
Angle d'émission	110°
Puissance UV-C	12 W
Puissance rayonnante UV-C	8,4 W
Rayonnement effectif (d=1 m)	220 μW/ cm <sup>2</sup> (2,2 W/m <sup>2</sup> )
Émission d'ozone	rien (ozone free)
Poids net	2,3 Kg
Dimensions (LxWxH) - avec étrier	502 x 175 x 138 mm
Dimensions (LxWxH) - lampae sans étrier	502 x 92 x 138 mm
Durée lampe	9000 h

Hauteur d'installation	Couverture	Temps de désinfection pour obtenir le taux d'élimination du virus/bactéries de 99 %
1 m	3 m <sup>2</sup>	2÷8 min
2 m	6 m <sup>2</sup>	8÷15 min
3 m	16 m <sup>2</sup>	15÷45 min

## Conformité d'utilisation

- N'utilisez pas l'appareil avant d'avoir lu le contenu du manuel.
- N'utilisez pas ce produit pour une fonction autre que celle indiquée dans ce livret.
- Ce manuel doit toujours être disponible pour consultation par chaque utilisateur.
- Cet appareil a été conçu pour un usage domestique et commercial.
- **ATTENTION:** ce produit doit être installé par du personnel qualifié pour garantir la conformité avec la législation et la réglementation en matière de radioprotection.
- Le produit doit être correctement connecté à un système électrique conforme aux réglementations en vigueur et équipé d'un système de mise à la terre efficace. En cas de doute, demandez une vérification approfondie par du personnel professionnel qualifié.
- Brancher l'appareil au réseau d'alimentation électrique uniquement si la tension et la puissance de l'installation sont adaptées à la puissance maximale de l'appareil (voir plaque données A - figure A).

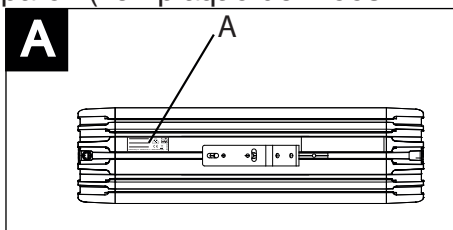

- Pour l'installation, prévoir un interrupteur unipolaire ayant une distance d'ouverture des contacts égale ou supérieure à 3 mm, qui permette la déconnexion complète dans les conditions de catégorie de surtension III.
- **ATTENTION :** pendant la phase de conception de l'installation, il faut absolument prévoir au moins deux dispositifs de protection automatiques en série pour prévenir tout risque d'exposition accidentelle aux rayonnements UV-C (par exemple des détecteurs de présence, minuteurs, bloc de porte, signalétique lumineuse ; voir schéma branchement : FIGURE B). L'installateur devra dimensionner de manière appropriée l'installation en fonction de la planimétrie et volumétrie de la pièce et du nombre d'accès à l'espace ; l'installateur devra choisir un nombre suffisant de dispositifs de protection automatiques pour assurer la couverture totale de l'espace.
- Cet appareil peut être utilisé par des enfants âgés de plus de 8 ans et des personnes porteuses d'un handicap physique, sensoriel ou mental, ou encore sans expériences ou connaissances spécifiques, à condition de travailler sous supervision ou après avoir reçu les instructions d'utilisation de l'appareil en toute sécurité, et après en avoir parfaitement compris les dangers. Les enfants ne doivent pas jouer avec l'appareil. Le nettoyage et l'entretien réservés à l'utilisateur ne doivent pas être effectués par des enfants sans surveillance.

## Sécurité



### Attention:

ce symbole indique la nécessité de prendre quelques précautions pour la sécurité de l'utilisateur



- **ATTENTION** : s'assurer que personne ou qu'aucun animal ne soit exposé aux rayonnements de la lampe. Ne pas fixer directement la lumière émise par l'appareil. Cela pourrait être dangereux et provoquer des lésions aux yeux.
- **ATTENTION**. Les rayonnements UV-C peuvent être très dangereux pour la peau et les yeux ; il est important que n'importe quel utilisateur d'UVLOGIKA SYSTEM si exposé aux rayonnements soit toujours équipé d'un masque de protection UV pour visage, de gants et de vêtements de protection, et ait lu les précautions d'utilisation de ces lampes UV-C.
- **ATTENTION** : Il faut effectuer une analyse des matériaux constituant les objets qui reçoivent les rayonnements UV puisqu'à moyen court terme, ils sont sujets à des dommages irréparables ; par exemple, il faut faire attention (liste non exhaustive):
  - Matériaux présents de manière permanente dans la pièce et qui pourraient subir des dégradations.
  - Eléments chimiques présents dans l'espace qui pourraient interagir ou s'activer avec les UV.
  - Suvres d'art réalisées avec des matériaux sensibles aux UV.
- Le niveau d'énergie UV fourni par l'appareil est suffisant pour amorcer des substances inflammables. Il faut prendre des mesures appropriées pour éliminer ce risque.
- Les rayonnements UV provoquent des changements dans de nombreux matériaux. Les rayonnements UV peuvent décolorer et dégrader les peintures et tout autre matériau dans le temps, comme certaines matières plastiques. Faire attention à placer l'appareil à une distance telle d'éviter ces problèmes.
- Pendant la phase d'installation, il est fortement recommandé d'utiliser UVLOGIKA SYSTEM en combinaison avec une minuterie appropriée afin de programmer la mise en marche de l'appareil pendant les heures où la désinfection est effectivement nécessaire, afin d'éviter le risque d'exposition accidentelle aux rayons UV-C et de augmenter la durée de la lampe.



### Avertissement:

ce symbole indique la nécessité de prendre quelques précautions pour la sécurité du produit

- L'utilisation de tout appareil électrique requiert l'observation de quelques règles fondamentales dont, entre autres:
  - ne pas toucher l'appareil avec les mains mouillées ou humides
  - ne pas toucher l'appareil pieds nus

- ne pas permettre son utilisation par des enfants non surveillés ou des personnes handicapées.
- Avant de manipuler l'appareil, éteindre l'interrupteur général et retire le câble d'alimentation. S'il est décidé de ne plus utiliser l'appareil, le ranger loin des enfants ou personnes à mobilité limitée.
- Cet appareil est construit selon les règles de l'art : sa durée de vie et sa fiabilité, électrique et mécanique, seront assurées par l'adoption de modalités correctes d'emploi et par un entretien régulier.
- Contrôler l'intégrité de l'appareil après l'avoir sorti de son emballage : dans le doute, s'adresser immédiatement à un Service après-vente agréé VORTICE.
- Placer les éléments de l'emballage hors de portée des enfants ou des personnes handicapées.
- Ne pas s'asseoir n'y poser d'objets sur l'appareil.
- Ne modifier l'appareil en aucune façon.
- Faire très attention en cas d'emploi dans des lieux non surveillés.
- Contrôler visuellement et périodiquement l'intégrité du produit. En cas de défectuosité, ne pas utiliser l'appareil et contacter immédiatement un Service après-vente agréé VORTICE.
- La société VORTICE ne pourra pas être tenue pour responsable des dommages éventuels causés aux personnes, aux animaux ou aux choses, en cas de montage erroné et/ou de branchement électrique incorrect.
- Avant d'effectuer toute opération de nettoyage ou d'entretien, éteindre l'appareil et le débrancher du réseau électrique en ouvrant l'interrupteur de l'installation.
- Si l'appareil tombe ou reçoit des coups violents, le faire vérifier immédiatement auprès d'un Service après-vente agréé VORTICE.
- En cas de dysfonctionnement et/ou de panne, éteindre l'appareil et s'adresser immédiatement à un Service après-vente agréé VORTICE.
- Exiger, en cas de réparation, l'emploi de pièces détachées originales VORTICE. Si le câble d'alimentation est endommagé, il doit être remplacé par le fabricant ou par un centre d'assistance technique agréé VORTICE, afin d'éviter tout risque.
- Couper l'interrupteur général de l'installation dans les cas suivants : a) dysfonctionnement ; b) pour procéder à un nettoyage extérieur ; c) lorsque l'appareil n'est pas utilisé pendant une longue période.
- La source lumineuse contenue dans cet appareil ne doit être remplacée que par le fabricant ou son service d'assistance ou par du personnel également qualifié.
- Il n'est pas nécessaire d'effectuer des réglages spécifiques car les appareils fonctionnent à des fréquences nominales sans réglage préalable.

## Sécurité photobiologique

L'appareil respecte la norme 62471:2006 sur la sécurité photobiologique des lampes.

**L'ampoule appartient au groupe de risque 3 et ne doit pas être utilisée pour l'éclairage général.**



### **UV-C RISK GROUP 3**

**WARNING UV-C** emitted from this product. Avoid eye and skin exposure to unshielded product. Follow installation instructions and user manual.

### **UV-C GROUPE DE RISQUE 3**

**ATTENTION UV-C** émis par ce produit. Éviter l'exposition des yeux et de la peau vers le produit non blindé. Suivre les instructions d'installation et le manuel d'utilisation.

## Fourniture (fig. 0)

- lampe UV-C 36W fournie d'un câble d'alimentation L=2000 ; section nominale : 3X0,75 mm<sup>2</sup> (Ø externe = 7 mm)
- étrier et accessoires pour le montage mural ou au plafond : 1 étrier + 1 insert de fixation, 2 vis M6x10; 2 rondelles M6 ; 2 goujons M6x10; 6 colliers de fixation).

## Accessoires optionnels

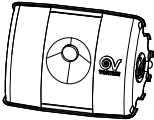
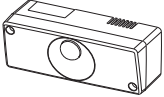
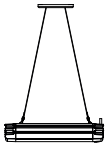
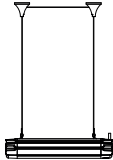
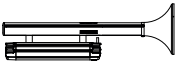
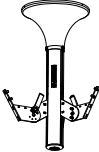
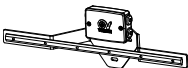
<p><b>PIR SYSTEM (13049)</b> - Détecteur de présence -</p>		<p><b>VOIR SCHÉMA DE BRANCHEMENT Fig. B</b></p>	
<p><b>C PIR (cod. 12998)</b> - Détecteur de présence -</p>			
<p><b>KIT FN1 SYSTEM (21495)</b> - Kit d'installation horizontal pour plafond -</p>			
<p><b>KIT FN2 SYSTEM (21496)</b> - Kit d'installation horizontal pour plafond -</p>			
<p><b>MTB SYSTEM (cod. 21497)</b> - Kit d'installation horizontale murale -</p>			
<p><b>STB SYSTEM (cod. 21498)</b> - Kit d'installation à la verticale pour plafond de 1, 2 ou 3 produits -</p>			<p><b>VOIR SCHÉMA DE BRANCHEMENT Fig. C</b></p>
<p><b>KIT SR SYSTEM (cod. 21460)</b> - Kit d'installation de deux lampes en séries -</p>			<p><b>VOIR SCHÉMA DE BRANCHEMENT Fig. D</b></p>

## Installation

Fig. 1÷15

Installation horizontale: 3÷7

Installation verticale : 8÷12

**Remarque (fig. 13-14):** Les cinq rainures présentes sur le côté de l'appareil permettent d'orienter la lampe dans cinq positions différentes, en fonction des exigences spécifiques d'installation.

**Remarque:** Pendant la phase de conception pour une utilisation dans une même pièce de plus d'une lampe UVLOGIKA SYSTEM, il faut considérer les distances entre une lampe et la suivante, indiquées dans le tableau:

Hauteur installation	Distance entre les ampoules
1 m	1,8 m
2 m	2,4 m
3 m	4 m

Ces configurations permettent de ne pas superposer les effets des rayonnements de chaque lampe et d'obtenir une couverture uniforme de la pièce.

## Utilisation

Pour allumer ou éteindre l'appareil, activer l'interrupteur auquel UVLOGIKA SYSTEM a été raccordé en phase d'installation.

- **ATTENTION :** pendant la phase de conception de l'installation, il faut absolument prévoir au moins deux dispositifs de protection automatiques en série pour prévenir tout risque d'exposition accidentelle aux rayonnements UV-C (par exemple des détecteurs de présence, minuteurs, blocs de porte, signalétique lumineuse ; voir schéma branchement: Figure B).

Si branché, les accessoires en option PIR SYSTEM (13.049) et C PIR (12.998) l'appareil s'éteint dès que la présence d'une personne est détectée dans l'environnement. Après une période de temps réglé, l'appareil se rallume si la présence de personnes dans l'environnement n'est plus relevée. Faire référence aux livrets d'instructions dédiés aux accessoires pour des instructions de montage et de réglage du minuteur.

## Entretien et nettoyage

Pour l'entretien de l'appareil ou pour le remplacement de la lampe, s'adresser à un Centre d'assistance technique autorisé VORTICE.

Le produit n'a pas besoin d'interventions de nettoyage particulières. Retirer la poussière présente sur la lampe avec un linge propre ou avec de l'air comprimé après avoir débranché l'appareil du réseau électrique.

## Branchements électriques

Pour le branchement de l'appareil au réseau avec PIR SYSTEM (13049) et C PIR (12998) ou dispositifs équivalents (figure B).

Faire référence au schéma C pour voir le câblage au plafond de plusieurs lampes.

Faire référence au schéma D pour voir le câblage mural de plusieurs lampes.

## Élimination

Ce produit est conforme à la Directive 2012/19/UE relative à la gestion des déchets des équipements électriques et électroniques (DEEE).

Le symbole de la poubelle barrée qui se trouve sur l'appareil indique que le produit, à la fin de sa vie utile, devant être traité séparément des déchets domestiques, doit être remis dans un centre de tri sélectif pour les équipements électriques et électroniques. Cela évitera les effets négatifs sur l'environnement et la santé, en favorisant le traitement correct, l'élimination et le recyclage des matériaux dont est composé le produit.



S'adresser à l'autorité communale pour connaître l'emplacement de ce type de structure. Comme alternative, le distributeur est tenu au retrait gratuit d'un équipement à éliminer lors de l'achat d'un équipement équivalent.





## Beschreibung

Das UVLOGIKA SYSTEM ist eine UV-C-Ultraviolettlampe mit hoher keimtötender Wirkung, die für die Sanitisierung von Umgebungen geeignet ist. Die 36W Entladungslampe enthält Niederdruck-Quecksilberdämpfe, die, sobald sie ionisiert sind, in der Lage sind, UV-C-Ultraviolettstrahlung in der Wellenlänge von 253,7nm zu emittieren, die ideal gegen Bakterien, Viren, Schimmel usw. ist. Das spezielle Glasrohr blockiert die für die Ozonfreisetzung verantwortliche Wellenlängenstrahlung bei 185nm und macht die Lampe "ozonfrei", ohne jegliche Ozonemission, d.h. sicherer und umweltschonender. Die Leuchte ist für die Wand- oder Deckenmontage vorgesehen und so konzipiert, dass sie effizient und langlebig, einfach und sicher in der Anwendung ist.

## Gebrauch

UVLOGIKA SYSTEM eignet sich besonders für den Einsatz in häuslicher, gewerblicher oder industrieller Umgebung, wo die Desinfektion von Oberflächen in Abwesenheit von Menschen und Tieren erforderlich ist. Die Strahlung der Lampe eliminiert schnell bis zu 99% der Bakterien, Viren und anderen Mikroorganismen. Typische Desinfektionsorte sind z.B.: Büros, Warteräume, Bars, Restaurants, Bäder, Klassenzimmer, Gotteshäuser, Versammlungsräume.

Das Gerät muss über zwei Sicherheitsvorrichtungen verfügen, wie z.B. die beiden Präsenzmelder PIR SYSTEM (13.049) und C PIR (12.998), die dafür sorgen, dass das Gerät abgeschaltet wird, wenn eine Person im Raum erkannt wird.

**Hinweis: PIR-SYSTEM (13049) und C PIR (12998) sind nicht mitgeliefertes, aber optionales Zubehör.**

## Technische Daten

<b>Spannung</b>	220-240V
<b>Frequenz</b>	50/60 Hz
<b>Isolierung</b>	Klasse I (obligatorische Erdung)
<b>IP-Klasse</b>	IP24
<b>Strom</b>	0,2 A
<b>Leistungsaufnahme</b>	36W
<b>Leistungsfaktor (cosφ)</b>	0,988
<b>Electronic Ballast</b>	HF-S 118/136 TL-D II (913713032166)
<b>Lampe</b>	Philips TUV PL-L 36W / 4P (927903404007)
<b>Fassung</b>	2G11
<b>Wellenlänge</b>	253,7nm
<b>Emissionswinkel</b>	110°
<b>UV-C-Leistung</b>	12 W
<b>UV-C-Strahlungsleistung</b>	8,4 W
<b>Effective Bestrahlungsstärke (d=1 m)</b>	220 μW/ cm <sup>2</sup> (2,2 W/m <sup>2</sup> )
<b>Ozon-Emission</b>	Abwesend (ozone free)
<b>Nettogewicht</b>	2,3 Kg
<b>Abmessungen (LxBxH) - mit Halterung</b>	502 x 175 x 138 mm
<b>Abmessungen (LxBxH) - Lampe ohne Halterung</b>	502 x 92 x 138 mm
<b>Lebensdauer der Lampe</b>	9000 h

<b>Installationshöhe</b>	<b>Abdeckung</b>	<b>Sanitisierungszeit zum Erreichen einer 99%igen Virus-/Bakterien-Eliminationsrate</b>
<b>1 m</b>	3 m <sup>2</sup>	2÷8 Min.
<b>2 m</b>	6 m <sup>2</sup>	8÷15 Min.
<b>3 m</b>	16 m <sup>2</sup>	15÷45 Min.

## Übereinstimmung

- Verwenden Sie das Gerät nicht, bevor Sie den Inhalt des Handbuchs gelesen haben.
- Verwenden Sie dieses Produkt nicht für eine andere als die in diesem Handbuch gezeigte Funktion.
- Dieses Handbuch muss jedem Benutzer jederzeit zur Einsicht zur Verfügung stehen.
- Dieses Gerät wurde für den privaten und gewerblichen Gebrauch entwickelt.
- **ACHTUNG:** Dieses Produkt muss von qualifiziertem Personal installiert werden, um die Einhaltung der Strahlenschutzgesetze und -vorschriften zu gewährleisten.
- Das Produkt muss ordnungsgemäß an ein elektrisches System angeschlossen sein, das den geltenden Vorschriften entspricht, und mit einem wirksamen Erdungssystem ausgestattet ist.
- Das Produkt nur dann an das Stromnetz anschließen, wenn die Stromfestigkeit der Anlage/Steckdose mit den auf dem Produkt angegebenen Daten übereinstimmt und für die maximale Leistung geeignet ist. (A - Abb. A).

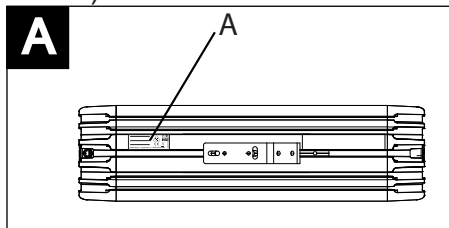

- Für die Installation muss ein mehrpoliger Stecker angebracht sein, dessen Öffnungsabstand der Kontakte gleich oder über 3 mm ist, mit dem die vollständige Trennung unter Bedingungen der Überspannungskategorie III möglich ist.
- **ACHTUNG:** Während der Planungsphase des Systems müssen mindestens zwei automatische Schutzvorrichtungen in Reihe geschaltet werden, um jedes Risiko einer unbeabsichtigten Aussetzung gegenüber UV-C-Strahlen auszuschließen (z. B. Präsenzmelder, Zeitschaltuhr, Türschloss, Lichtschilder; siehe Anschlussplan: ABBILDUNG B). Es liegt in der Verantwortung des Installateurs, das System entsprechend dem Plan und dem Volumen des Raumes und der Anzahl der Zugänge zur Umgebung angemessen zu dimensionieren, und es ist Aufgabe des Installateurs, eine ausreichende Anzahl von automatischen Schutzvorrichtungen auszuwählen, um eine vollständige Abdeckung der Umgebung zu gewährleisten.
- Dieses Gerät darf von Kindern ab 8 Jahren oder Personen mit eingeschränkten körperlichen, sensorischen oder geistigen Fähigkeiten oder mangelnder Erfahrung bzw. Kenntnis im Umgang mit Elektrogeräten nur unter der Aufsicht oder nach gründlicher

Unterweisung und Überprüfung seitens einer für ihre Sicherheit verantwortlichen Person bedient werden. Kinder dürfen nicht mit dem Gerät spielen. Die durch den Anwender auszuführende Reinigung und Pflege des Geräts darf nicht von unbeaufsichtigten Kindern ausgeführt werden.

## Sicherheit



**Achtung:**  
dieses Symbol zeigt Vorsichtsmaßnahmen an  
um Schäden am Bediener zu vermeiden

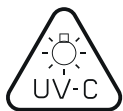

- **WARNUNG:** Stellen Sie sicher, dass keine Person oder kein Tier jemals der Strahlung der Lampe ausgesetzt wird. Fixieren Sie nicht direkt das von der Vorrichtung ausgesandte Licht. Dies könnte schädlich sein und zu Augenverletzungen führen.
- **WARNUNG:** UV-C-Strahlung kann sehr gefährlich für Haut und Augen sein. Es ist wichtig, dass jeder Benutzer des UVLOGIKA SYSTEMS, wenn er Strahlung ausgesetzt ist, immer eine UV-Schutz-Gesichtsmaske, Handschuhe und Schutzkleidung trägt und die Vorsichtsmaßnahmen für die Verwendung dieser UV-C-Lampen gelesen hat.
- **ACHTUNG:** Es ist notwendig, eine Analyse der Bestandteile von Gegenständen durchzuführen, die UV-Strahlung erhalten, da sie mittel- bis kurzfristig irreparablen Schäden ausgesetzt sind; so ist beispielsweise Vorsicht geboten (nicht erschöpfende Liste):
  - Materialien, die ständig in der Umwelt vorhanden sind und die abgebaut werden könnten.
  - In der Umwelt vorhandene chemische Elemente, die mit UV-Licht interagieren oder es aktivieren könnten.
  - Kunstwerke aus UV-empfindlichen Materialien.
- Die von dem Gerät abgegebene UV-Energie reicht aus, um brennbare Stoffe zu entzünden. Es müssen geeignete Maßnahmen ergriffen werden, um dieses Risiko auszuschalten.
- UV-Strahlung verursacht Veränderungen in vielen Materialien. UV-Strahlung kann im Laufe der Zeit Farben und andere Materialien, wie z.B. bestimmte Kunststoffe, ausbleichen und abbauen. Es sollte darauf geachtet werden, dass die Einheit in einem ausreichenden Abstand aufgestellt wird, um diese Probleme zu vermeiden.
- Während der Installationsphase wird dringend empfohlen, das UVLOGIKA SYSTEM in Kombination mit einer geeigneten Zeitschaltuhr zu verwenden, um die Zündung der Lampe in den Zeitfenstern zu programmieren, in denen tatsächlich eine Desinfektion erforderlich ist, um das Risiko einer versehentlichen Exposition zu vermeiden UV-C-Strahlen und zur Verlängerung der Lebensdauer der Lampe.
- Beim Einsatz von Elektrogeräten jeder Art müssen einige Grundregeln stets beachtet werden, darunter im einzelnen:

- nicht mit nassen oder feuchten Händen berühren
  - nicht barfuß berühren
  - erlauben Sie es nicht von unbeaufsichtigten Kindern oder behinderten Personen.
- Schalten Sie vor dem Umgang mit dem Gerät den Hauptschalter aus und entfernen Sie das Netzkabel. Wenn Sie sich entscheiden, das Gerät nicht mehr zu benutzen, bewahren Sie es außerhalb der Reichweite von Kindern oder Menschen mit Behinderungen auf.



**Hinweis:**  
dieses Symbol zeigt Vorsichtsmaßnahmen an  
um Schäden am Gerät zu vermeiden

- Dieses Gerät wurde nach den neuesten technischen Erkenntnissen gebaut: seine elektrische und mechanische Haltbarkeit und Zuverlässigkeit werden durch korrekten Gebrauch und regelmäßige Wartung gewährleistet.
- Das Gerät nach dem Auspacken auf Transportschäden oder andere Mängel untersuchen und im Zweifelsfall sofort einen VORTICE-Vertragshändler verständigen.
- Das Verpackungsmaterial entsorgen und nicht in Reichweite von Kindern und anderen Personen, die sich damit schaden könnten, lassen.
- Nicht auf das Gerät setzen und keine Gegenstände darauf ablegen.
- Bei Anwendung in nicht überwachten Räumen besondere Vorsicht walten lassen.
- Bei Anwendung in nicht überwachten Räumen besondere Vorsicht walten lassen.
- Den einwandfreien Zustand des Gerätes regelmäßig überprüfen. Sollten Defekte festgestellt werden, das Gerät auf keinen Fall benutzen und sofort einen VORTICE-Vertragshändler verständigen.
- Eine unsachgemäße Installation und/oder elektrischer Anschluss können zu Schäden an Personen, Tieren oder Sachen führen, für die VORTICE keine Haftung übernimmt.
- Vor der Reinigung oder Wartung das Gerät ausschalten und durch Ausschalten des Hauptschalters der Anlage vom Stromnetz trennen.
- Fällt das Gerät hin oder wurde es starken Stößen ausgesetzt, muss es sofort von einem VORTICE - Vertragshändler überprüft werden.
- Bei Betriebsstörungen und/oder Defekt das Gerät sofort ausschalten und einen VORTICE Vertragshändler verständigen.
- Für eine eventuelle Reparatur die Verwendung von VORTICE-Originalersatzteilen verlangen. Wenn das Stromkabel beschädigt ist, muss es vom Hersteller oder von einem autorisierten VORTICE Technical Assistance Center ersetzt werden, um jegliches Risiko zu vermeiden.
- Den Hauptschalter der Anlage ausschalten, wenn: a) eine Betriebsstörung festgestellt wird; b) das Geräteäußere gereinigt werden muss; c) das Gerät längere Zeit nicht benutzt wird.
- Die in diesem Gerät enthaltene Lichtquelle darf nur durch den Hersteller oder seine Kundendienstabteilung oder durch entsprechend qualifiziertes Personal ersetzt werden.
- Es sind keine besonderen Einstellungen erforderlich, da die Geräte ohne vorherige Einstellung mit Nennfrequenzen arbeiten.

## Photobiologische Sicherheit

Die Leuchte entspricht der EN 62471:2006 über die photobiologische Sicherheit von Lampen.

**Die Lampe gehört zur Risikogruppe 3 und sollte nicht für die Allgemeinbeleuchtung verwendet werden.**



**UV-C RISK GROUP 3**

**WARNING UV-C** emitted from this product. Avoid eye and skin exposure to unshielded product. Follow installation instructions and user manual.





**UV-C RISIKOGRUPPE 3**

**ACHTUNG UV-C**, das von diesem Produkt emittiert wird. Vermeiden Sie die Exposition von Augen und Haut gegenüber dem nicht abgeschirmten Produkt. Folgen Sie den Installationsanweisungen und dem Benutzerhandbuch.

## Ausrüstung (Abb. 0)

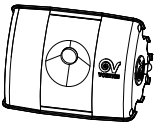
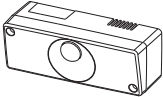
- 36W UV-C-Lampe, geliefert mit Netzkabel L=2000; Nennquerschnitt: 3x0,75 mm<sup>2</sup> (Außen-Ø = 7 mm).
- Halterung und Zubehör für die Wand- oder Deckenmontage: Nr.1 Halterung + n.1 Befestigungseinsatz, Nr.2 Schrauben M6x10; Nr. 2 Unterlegscheiben M6; Nr. 2 Körner M6x10; Nr. 6 Schellen).

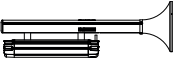
## Optionale Zubehörteile

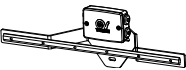
<p><b>PIR SYSTEM (13049)</b></p> <p>- Präsenzmelder -</p>		
<p><b>C PIR (code 12998)</b></p> <p>- Präsenzmelder -</p>		
<p><b>KIT FN1 SYSTEM (code 21495)</b></p> <p>- Einbausatz für horizontale Deckenmontage -</p>		<p><b>SIEHE ANSCHLUSSVERFAHREN Abb. B</b></p>
<p><b>KIT FN2 SYSTEM (code 21496)</b></p> <p>- Einbausatz für horizontale Deckenmontage -</p>		
<p><b>MTB SYSTEM (code 21497)</b></p> <p>- Einbausatz für horizontale Wandmontage -</p>		
<p><b>STB SYSTEM (code 21498)</b></p> <p>- Einbausatz für vertikale Deckenmontage für 1, 2 oder 3 Produkte -</p>		<p><b>SIEHE ANSCHLUSSVERFAHREN Abb. C</b></p>
<p><b>KIT SR SYSTEM (code 21460)</b></p> <p>- Einbausatz für die Installation von zwei Lampen in Reihe -</p>		<p><b>SIEHE ANSCHLUSSVERFAHREN Abb.D</b></p>

## Installation

Fig. 1÷15

Horizontale Installation: 3÷7

Vertikale Installation: 8÷12

**Hinweis (Abb. 13-14):** Die fünf Rillen an der Seite der Leuchte ermöglichen die Ausrichtung der Lampe in fünf verschiedenen Positionen, je nach den spezifischen Installationsanforderungen.

**Hinweis:** Berücksichtigen Sie während der Entwurfsphase für die Verwendung von mehr als einer UVLOGIKA SYSTEM-Lampe in derselben Umgebung die in der Tabelle angegebenen Abstände zwischen einer Lampe und der nächsten:

Einbauhöhe	Abstand zwischen den Lampen
1 m	1,8 m
2 m	2,4 m
3 m	4 m

Diese Konfigurationen ermöglichen es, die Strahlungseffekte der einzelnen Lampen nicht zu überlagern und eine gleichmäßige Abdeckung der Umgebung zu erreichen.

## Verwendung

Den Schalter, mit dem UVLOGIKA SYSTEM bei der Installation angeschlossen wurde, zum Ein- und Ausschalten des Geräts benutzen.

- **ACHTUNG:** Während der Planungsphase des Systems müssen mindestens zwei automatische Schutzvorrichtungen in Reihe geschaltet werden, um jedes Risiko einer unbeabsichtigten Aussetzung gegenüber UV-C-Strahlen auszuschließen (z. B. Präsenzmelder, Zeitschaltuhr, Türschloss, Lichtschilder; siehe Anschlussplan: Abbildung B).

Wenn die optionalen Zubehörteile PIR-SYSTEM (13.049) und C PIR (12.998) angeschlossen sind, schaltet das Gerät ab, sobald eine Person im Raum erkannt wird. Nach einer voreingestellten Zeitspanne schaltet sich das Gerät wieder ein, wenn keine Person im Raum erkannt wird. Bitte entnehmen Sie die Installationsanweisungen und die Einstellung der Zeitschaltuhr den Anleitungsheften des Zubehörs.

## Wartung und Reinigung

Für die Wartung oder den Austausch der Lampe wenden Sie sich bitte an ein autorisiertes VORTICE Kundendienstzentrum.

Das Produkt erfordert keine spezielle Reinigung. Entfernen Sie den Staub auf der Lampe mit einem sauberen Tuch oder Druckluft, nachdem Sie das Gerät vom Netz getrennt haben.

## Elektroanschlüsse

Zum Anschluss des Geräts an das Netzwerk mit PIR-SYSTEM (13049) und C PIR (12998) oder gleichwertigen Geräten (Abbildung B).

Siehe Diagramm C für die Verdrahtung mehrerer Lampen an der Decke.

Siehe Diagramm D für die Verdrahtung von zwei Lampen an der Wand.

## Entsorgung

Dieses Produkt entspricht der Richtlinie 2012/19/EU über die Entsorgung von Elektro- und Elektronik-Altgeräten (WEEE).

Das Symbol der durchgestrichenen Mülltonne auf dem Gerät weist darauf hin, dass dieses Produkt am Ende seiner Lebensdauer getrennt vom Hausmüll behandelt werden muss und zu einer separaten Sammelstelle für elektrische und elektronische Geräte gebracht werden muss. Dadurch werden negative Auswirkungen auf die Umwelt und die Gesundheit vermieden und die korrekte Behandlung, Entsorgung und das Recycling der Materialien, aus denen das Produkt besteht, gefördert.



Erkundigen Sie sich bei Ihrer Gemeindeverwaltung nach dem Standort dieser Art von Einrichtungen. Alternativ ist der Händler verpflichtet, ein Gerät zur Entsorgung kostenlos gegen den Kauf eines gleichwertigen Gerätes zurückzunehmen. Entsorgen sowohl direkt als auch durch Teilnahme an einem Kollektivsystem nach.

## Descripción

El aparato UVLOGIKA SYSTEM es una lámpara de rayos ultravioletas UV-C de elevado efecto germicida adecuada para la higienización de ambientes. La lámpara de descarga de 36 W contiene vapores de mercurio de baja presión los cuales, una vez ionizados, son capaces de emitir una radiación ultravioleta UV-C concentrada con una longitud de onda de 253,7 nm ideal contra bacterias, virus, hongos, etc. El tubo de vidrio bloquea el largo de onda a 185 nm responsable de la liberación de ozono, convirtiendo a la lámpara en «ozone free», sin ninguna emisión de ozono, es decir, más segura y con menor impacto medioambiental. El aparato está destinado a la instalación en pared o techo y está diseñado para ser eficiente y duradero, sencillo y seguro en su uso.

## Utilización

UVLOGIKA SYSTEM resulta especialmente apropiado para el uso en ambientes domésticos, comerciales o industriales, allí donde se necesite una desinfección de superficies en ausencia de personas y animales. La radiación de la lámpara elimina rápidamente hasta el 99 % de bacterias, virus y otros microorganismos. Los lugares más habituales para la desinfección son por ejemplo: oficinas, salas de espera, bares, restaurantes, baños, aulas escolares, lugares de culto, salas de reuniones.

El aparato debe prever dos dispositivos de seguridad como, por ejemplo, los dos detectores de presencia PIR SYSTEM (13049) y C PIR (12998) que garantizan el apagado del aparato en el caso de detectar la presencia de una persona en el lugar.

**Nota: PIR SYSTEM (13049) y C PIR (12998) son accesorios no suministrados por defecto sino opcionales.**

## Datos técnicos

Tensión	220-240V
Frecuencia	50/60 Hz
Aislamiento	Clase I (puesta a tierra obligatoria)
Clase IP	IP24
Corriente	0,2 A
Potencia absorbida	36W
Factor de potencia (cosφ)	0,988
Balasto Electrónico	HF-S 118/136 TL-D II (913713032166)
Lámpara	Philips TUV PL-L 36W / 4P (927903404007)
Fijación	2G11
Largo de onda	253,7nm
Ángulo de emisión	110°
Potencia UV-C	12 W
Potencia radiante UV-C	8,4 W
Irradiancia efectiva (d=1m)	220 μW/ cm <sup>2</sup> (2,2 W/m <sup>2</sup> )
Emisión de ozono	Ausente (sin ozono)
Peso neto	2,3 Kg
Dimensiones (LxWxH) – con soporte	502 x 175 x 138 mm
Dimensiones (LxWxH) – lámpara sin soporte	502 x 92 x 138 mm
Duración lámpara	9000 h

Altura de instalación	Cobertura	Tiempo de higienización para obtener la tasa de eliminación de virus/bacterias del 99 %
1 m	3 m <sup>2</sup>	2÷8 min
2 m	6 m <sup>2</sup>	8÷15 min
3 m	16 m <sup>2</sup>	15÷45 min



## Conformidad

- No utilice el dispositivo antes de leer el contenido del manual.
- No utilice este producto para una función diferente a la que se muestra en este manual.
- Este manual debe estar siempre disponible para consulta de cada usuario.
- Este aparato ha sido diseñado para uso doméstico y comercial.
- **ATENCIÓN:** este producto debe ser instalado por personal calificado para garantizar el cumplimiento de la legislación y las normas de protección radiológica.
- El producto debe estar conectado correctamente a un sistema eléctrico que cumpla con la normativa vigente y equipado con un sistema de puesta a tierra efectivo. En caso de duda, solicite una verificación precisa por parte de personal calificado profesionalmente.
- Conectar el producto a la red de alimentación eléctrica sólo si la tensión y la capacidad de la instalación son adecuadas a la potencia máxima que se indica en la placa de datos (A - figura A).

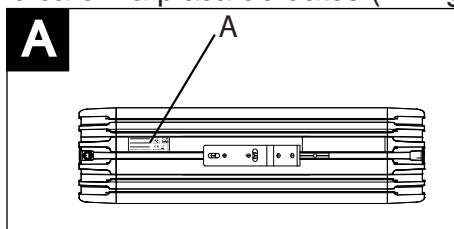

- Para la instalación es necesario prever un interruptor omnipolar con una distancia de abertura de los contactos igual o superior a los 3 mm, que permita la desconexión total en las condiciones de la categoría de sobretensión III.
- **ATENCIÓN:** en la fase de diseño de la instalación es obligatorio prever, al menos, dos dispositivos de protección automáticos en serie para prevenir cualquier riesgo de exposición accidental a los ratos UV-C (por ejemplo detectores de presencia, temporizador, bloqueo de puertas, señalización luminosa; ver esquema conexión: FIG. B). Será responsabilidad del instalador dimensionar adecuadamente la instalación en base a los planos y volúmenes del espacio y al número de accesos al lugar, así mismo, será tarea del instalador elegir el número suficiente de dispositivos de protección automáticos para garantizar la total cobertura del área.
- Este aparato puede ser utilizado por niños de no menos de 8 años de edad y por personas con capacidades físicas, sensoriales o mentales reducidas, o carentes de experiencia o del conocimiento necesario, pero sólo bajo vigilancia e instrucciones sobre el uso seguro y después de comprender bien los peligros inherentes. Los niños no deben jugar con el aparato. La limpieza y el mantenimiento del aparato deben ser efectuados por el usuario y no por niños sin vigilancia.

## Seguridad



### Atención:

este símbolo indica precauciones para evitar daños al usuario



- **ATENCIÓN:** asegurarse de que ninguna persona o animal esté en ningún momento expuesto a las radiaciones de la lámpara. No mirar directamente la luz emitida por el aparato. Esto podría ser dañino y provocar lesiones oculares.
- **ATENCIÓN:** las radiaciones UV-C pueden ser muy peligrosas para la piel y los ojos, es importante que cualquier usuario de UVLOGIKA SYSTEM, en el caso de estar expuesto a las radiaciones, esté siempre equipado con una máscara de protección facial UV, guantes y equipo de protección, y se haya leído las precauciones a tener en cuenta para el uso de estas lámparas UV-C.
- **ATENCIÓN:** se debe efectuar un análisis de los materiales que componen los objetos que reciben las radiaciones UV, dado que en medio-corto plazo están sujetos a daños irreparables; por ejemplo es necesario prestar atención a (relación no exhaustiva):
  - Materiales permanentemente presentes en el ambiente y que podrían sufrir degradación.
  - Elementos químicos presentes en el ambiente que podrían interactuar o activarse con los UV.
  - Obras de arte realizadas con materiales sensibles a los UV.
- El nivel de energía UV proporcionado por el aparato es suficiente como para activar sustancias inflamables. Se deben tomar medidas de seguridad apropiadas para eliminar este riesgo.
- Las radiaciones UV provocan cambios en muchos materiales. Las radiaciones UV pueden hacer que, con el tiempo, se desvanezcan y degraden pinturas y otros materiales, como por ejemplo algunos materiales plásticos. Prestar atención a colocar el aparato a un distancia tal de evitar estos problemas.
- Durante la fase de instalación, se recomienda encarecidamente que UVLOGIKA SYSTEM se utilice junto con un temporizador adecuado, a fin de programar la unidad para que se encienda en los momentos del día en que se requiera una higienización, para evitar el riesgo de exposición accidental a los rayos UV-C y para aumentar la duración de la lámpara.
- El empleo de todo tipo de aparato eléctrico comporta el cumplimiento de algunas reglas fundamentales, entre las que destacamos:
  - no tocarlo con las manos mojadas o húmedas
  - no tocarlo con los pies descalzos
  - no permita que niños desatendidos o personas discapacitadas los usen.
- Antes de manipular el aparato apagar el interruptor general y retirar/extraer el cable de alimentación. Si se decide no utilizar más el aparato colocarlo lejos de niños o personas discapacitadas.



## **Advertencia:**

**este símbolo indica precauciones para evitar daños al producto**

- Este aparato está construido conforme con los requisitos de calidad. Para garantizar su vida útil y fiabilidad eléctrica y mecánica, es necesario utilizarlo correctamente y realizar las operaciones de mantenimiento con regularidad.
- Una vez extraído el producto del embalaje, comprobar su integridad: en caso de duda, contactar inmediatamente con un proveedor autorizado de VORTICE.
- No dejar el embalaje al alcance de niños o personas con discapacidad.
- No utilizar el producto como asiento ni para apoyar objetos.
- No modificar el producto.
- En los ambientes no vigilados, el aparato se ha de utilizar con mucho cuidado.
- Inspeccionar el producto periódicamente. En caso de anomalía, no utilizarlo y ponerse en contacto inmediatamente con un proveedor autorizado de VORTICE.
- VORTICE no es responsable de los daños causados a personas, animales o cosas por errores de montaje y/o conexión eléctrica.
- Antes de iniciar cualquier tipo de limpieza o mantenimiento, hay que apagar el producto y el interruptor de la instalación para interrumpir el suministro de energía eléctrica.
- Si el aparato se cae o recibe un golpe fuerte, contactar inmediatamente con un proveedor autorizado de VORTICE.
- Si el aparato no funciona correctamente o se avería, apagar el interruptor y ponerse en contacto inmediatamente con un proveedor autorizado de VORTICE.
- Solicitar recambios originales VORTICE para la reparación. Si el cable de la fuente de alimentación está dañado, debe ser reemplazado por el fabricante o por un Centro de asistencia técnica de VORTICE autorizado, a fin de evitar cualquier riesgo.
- La fuente luminosa contenida en este aparato debe ser sustituida solo por el fabricante o por el servicio técnico de asistencia igualmente cualificado.
- No es necesario realizar ningún ajuste específico ya que los dispositivos funcionan a frecuencias nominales sin una configuración preliminar.

## **Seguridad fotobiológica**

El aparato es conforme a la normativa EN 62471:2006 sobre seguridad fotobiológica de lámparas.

**La lámpara pertenece al grupo de riesgo 3 y no debe ser utilizada para iluminación general.**

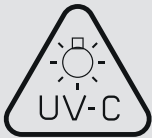

### **UV-C RISK GROUP 3**

**WARNING UV-C** emitted from this product. Avoid eye and skin exposure to unshielded product. Follow installation instructions and user manual.



### **UV-C GRUPO DE RIESGO 3**

**ATENCIÓN UV-C** emitidos por este producto. Evitar la exposición de ojos y piel al producto no protegido/blindado. Seguir las instrucciones de instalación y el manual de uso.

## Suministrado (fig. 0)

- lámpara UV-C 36 W equipada con cable de alimentación L=2000; sección nominal: 3x0,75 mm<sup>2</sup> (Ø exterior = 7 mm)
- soporte y accesorios para montaje en pared o techo: n.º 1 soporte + n.º 1 pieza de fijación, n.º 2 tornillos M6x10; n.º 2 arandelas M6; n.º 2 tornillos sin cabeza M6x10; n.º 6 bridas).

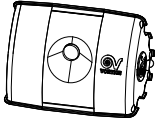
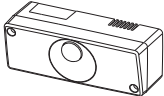
## Accesorios opcionales

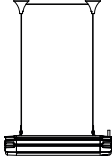
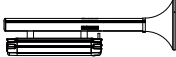
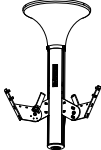
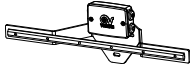
<p><b>PIR SYSTEM (13049)</b> - Detector de presencia -</p>		<p><b>VER ESQUEMA DE CONEXIÓN Fig. B</b></p>
<p><b>C PIR (cod. 12998)</b> - Detector de presencia -</p>		
<p><b>KIT FN1 system (21495)</b> - Kit para instalación horizontal a techo -</p>		
<p><b>KIT FN2 SYSTEM (21496)</b> - Kit per installazione orizzontale a soffitto -</p>		
<p><b>MTB SYSTEM (cod. 21497)</b> - kit para instalación horizontal a pared -</p>		
<p><b>STB SYSTEM (cod. 21498)</b> - kit para instalación en vertical al techo de 1, 2 o 3 productos -</p>		<p><b>VER ESQUEMA DE CONEXIÓN Fig. C</b></p>
<p><b>KIT SR SYSTEM (cod. 21460)</b> - kit para instalar dos lámparas en serie -</p>		<p><b>VER ESQUEMA DE CONEXIÓN Fig. D</b></p>

## Instalación

Fig. 1÷15

Instalación horizontal: 3÷7

Instalación vertical: 8÷12

**Nota (fig. 13-14):** Los cinco estriados presentes en el lateral del aparato permiten orientar la lámpara en cinco posiciones diferentes, según las exigencias específicas de la instalación.

**Nota:** Durante la fase de diseño para el uso en un mismo ambiente de más de una lámpara UVLOGIKA SYSTEM tener en cuenta las distancias, entre una lámpara y la siguiente, indicadas en la tabla:

Altura instalación	Distancia entre las lámparas
1 m	1,8 m
2 m	2,4 m
3 m	4 m

Dichas configuraciones permiten no superponer los efectos de las radiaciones de cada lámpara y obtener una cobertura uniforme del ambiente.

## Uso

Para encender o apagar el aparato, actuar sobre el interruptor al cual UVLOGIKA SYSTEM ha sido conectada en la fase de instalación.

- **ATENCIÓN:** en la fase de diseño de la instalación es obligatorio prever al menos dos dispositivos de protección automáticos en serie para prevenir cualquier riesgo de exposición accidental a los rayos UV-C (por ejemplo detectores de presencia, temporizador, bloqueo de puertas, señalización luminosa; ver esquema conexión: Fig. B).

Si se conecta a los accesorios opcionales PIR SYSTEM (13049) y C PIR (12998) el aparato se apaga en cuanto se detecta la presencia de personas en el ambiente. Tras un periodo de tiempo preconfigurado, el aparato se enciende de nuevo si no se detecta la presencia de personas en el ambiente. Remitirse a los manuales de instrucciones de los accesorios para instrucciones de montaje y regulación temporizador.

## Mantenimiento y limpieza

Para el mantenimiento del aparato o para la sustitución de la lámpara dirigirse a un Centro de Asistencia Técnica autorizado VORTICE.

El producto no necesita de especiales intervenciones de limpieza. Retirar el polvo de la lámpara con un paño limpio o con aire comprimido tras haber desconectado el aparato de la red.

## Conexiones eléctricas

Para la conexión del aparato a la red con PIR SYSTEM (13049) y C PIR (12998) o dispositivos equivalente (fig. B).

Remitirse al esquema C para el cableado de techo de más lámparas.

Remitirse al esquema D para el cableado de pared de dos lámparas.

## Eliminación

Este producto es conforme a la Directiva 2012/19/UE referente a la gestión de residuos de aparatos eléctricos y electrónicos (RAEE).

El símbolo del cubo tachado que figura en el aparato indica que el producto, al final de su vida útil, debe ser entregado a un centro de recogida diferenciada para aparatos eléctricos y electrónicos, puesto que debe ser tratado separado de los residuos domésticos. Esto evitará efectos negativos en el medio ambiente y en la salud, favoreciendo el correcto tratamiento, eliminación y reciclaje de los materiales que componen el producto.



Remitirse a la autoridad municipal competente para conocer la ubicación de este tipo de infraestructuras. En su defecto, el distribuidor estará obligado a la retirada gratuita de un aparato a eliminar al realizarse la adquisición de un aparato equivalente.



# FIGURE

## FIGURES, FIGURES, ABBILDUNGEN, FIGURAS

### B

**PIR SENSORS:**

- PIR SYSTEM 13.049

- C PIR 12.998

**UVLOGIKA SYSTEM**

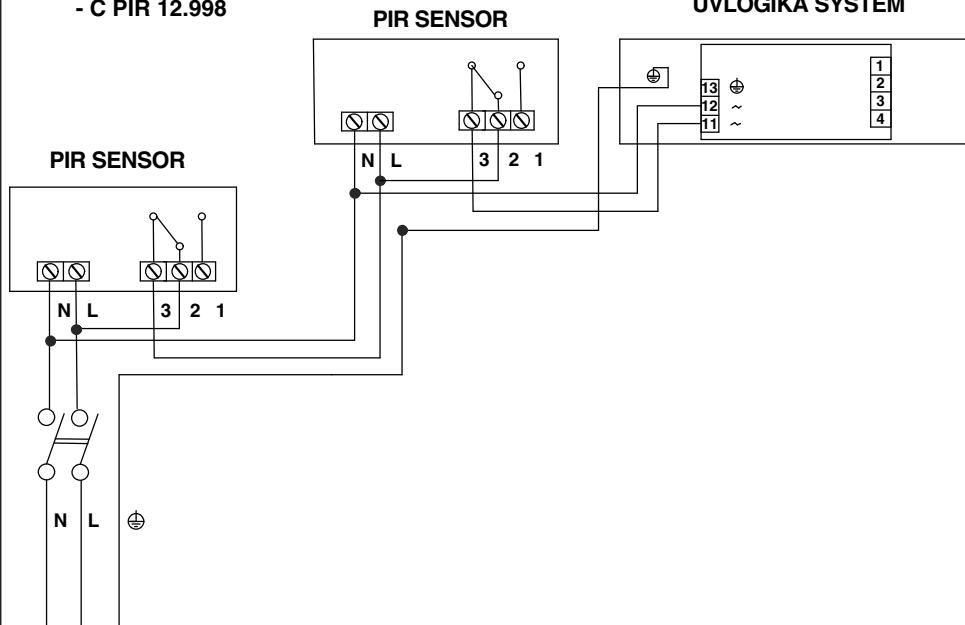

### C

## 21498 STB SYSTEM

Collegamento elettrico trifase

Three phase electrical connections

Branchement électrique triphasé

Dreiphasiger elektrischer Anschluss

Conexión eléctrica trifásica

Driefase elektriske aansluiting

Racordare electrică trifazată

Collegamento elettrico monofase

Single phase electrical connections

Branche électrique monophasé

Einphasiger elektrischer Anschluss

Conexión eléctrica monofásica

Monofase elektriske aansluiting

Racordare electrică monofazată

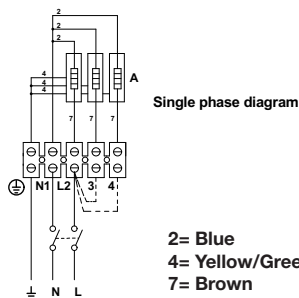
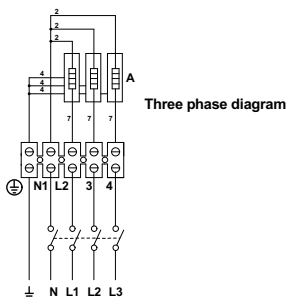

2= Blue  
4= Yellow/Green  
7= Brown

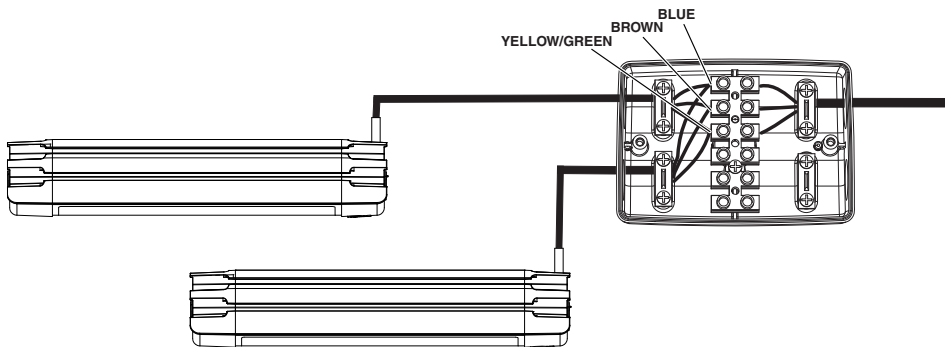
**D****21460 KIT SR SYSTEM****1**

CH 10

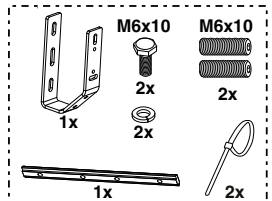
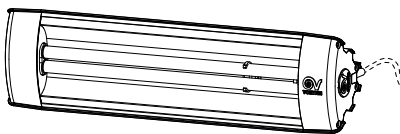
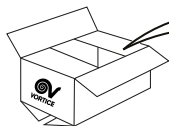
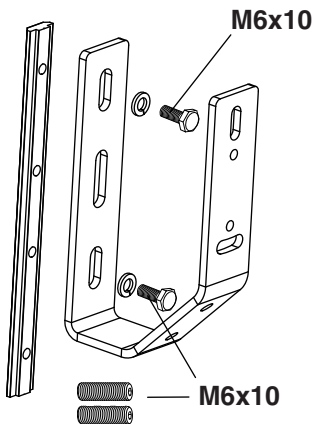
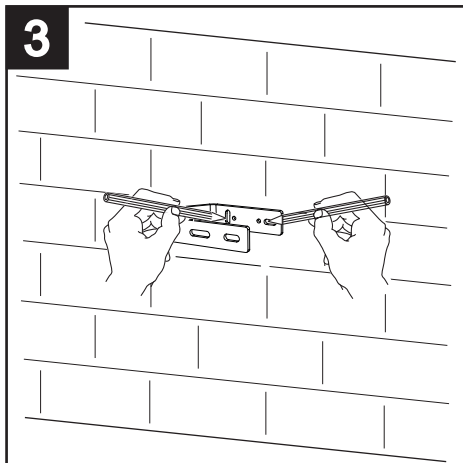

5 mm

**2****3**



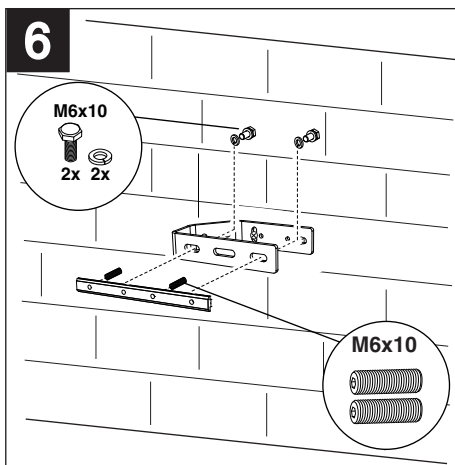
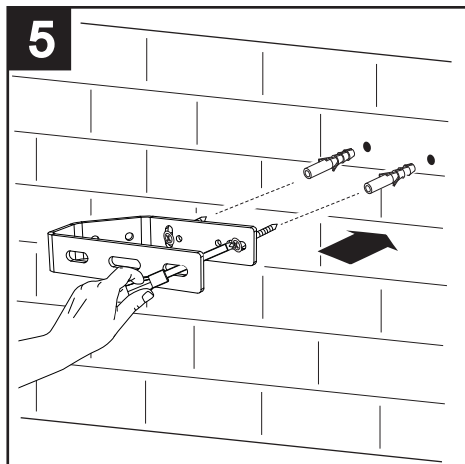
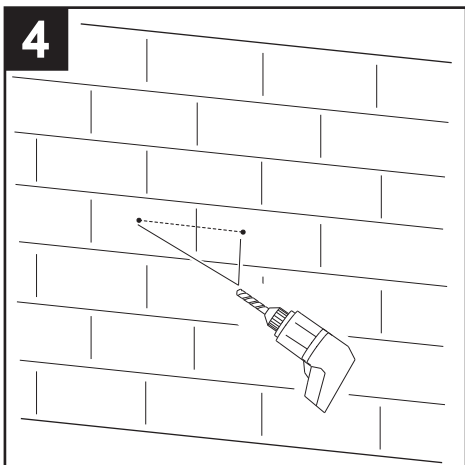

VISTA DALL'ALTO / TOP VIEW /  
VUE DEPUIS LE HAUT /  
ANSICHT VON OBEN /  
VISTA DESDE ARRIBA

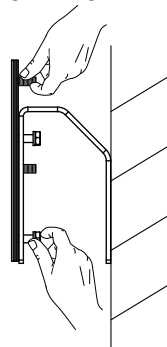

7

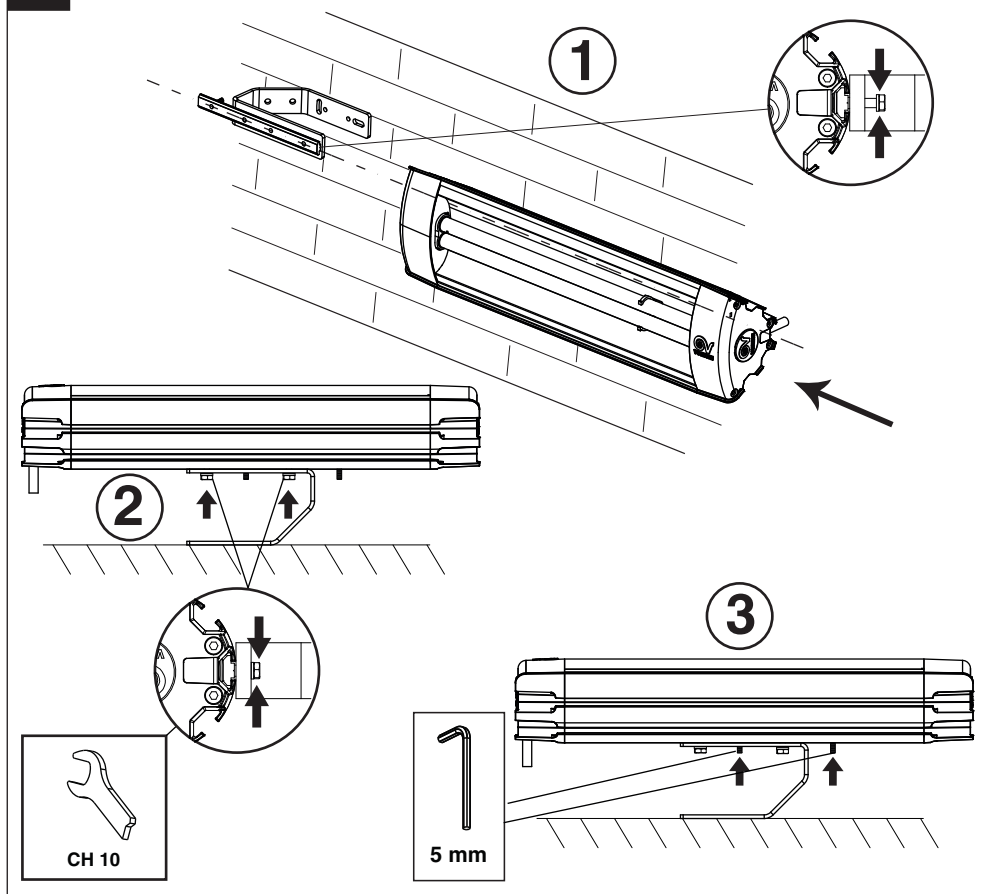

8

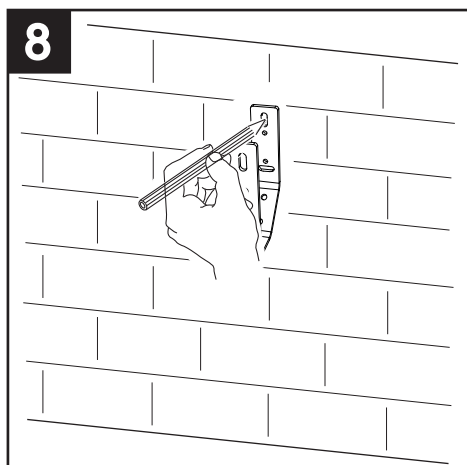

9

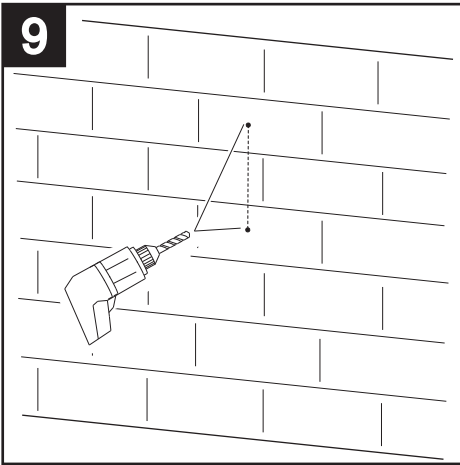

10

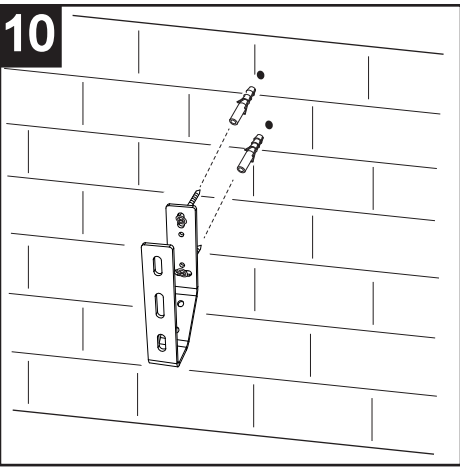

11

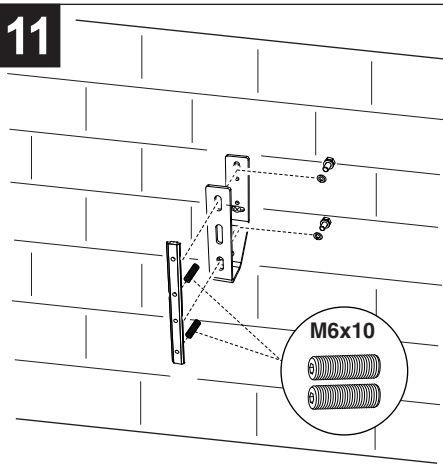

VISTA LATERALE / SIDE VIEW / VUE LATÉRALE / SEITENANSICHT / VISTA LATERAL

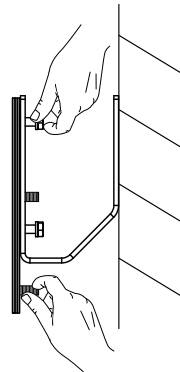

12

1

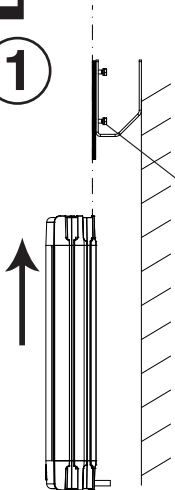

2

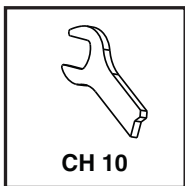
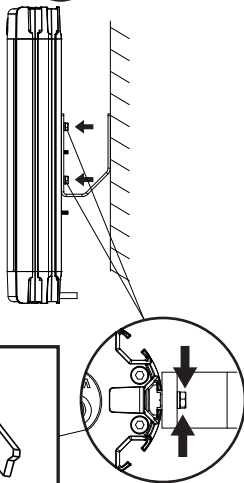

CH 10

3

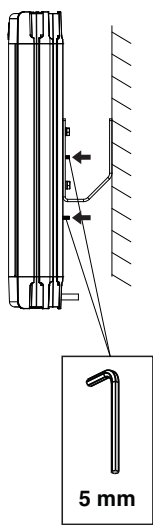

5 mm



13

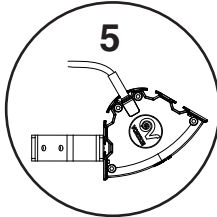
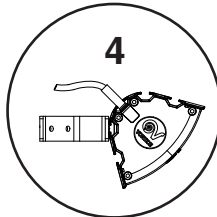
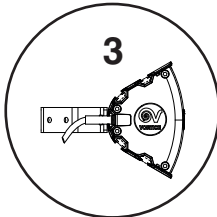
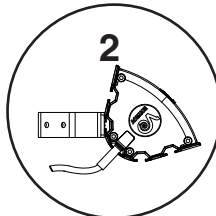
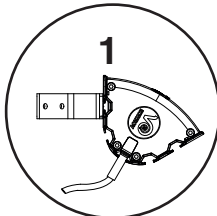
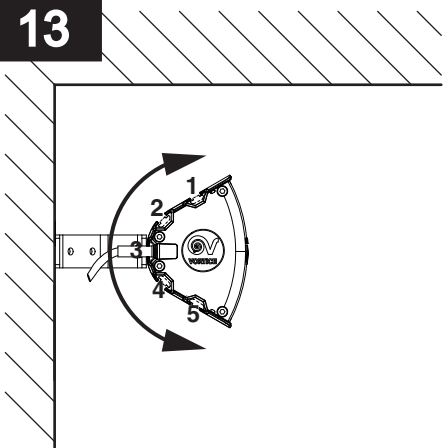

14

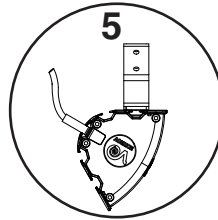
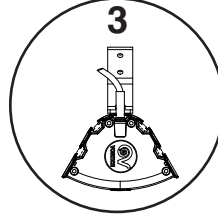
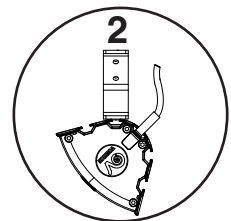
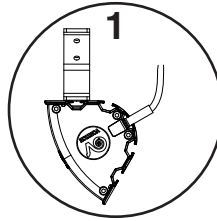
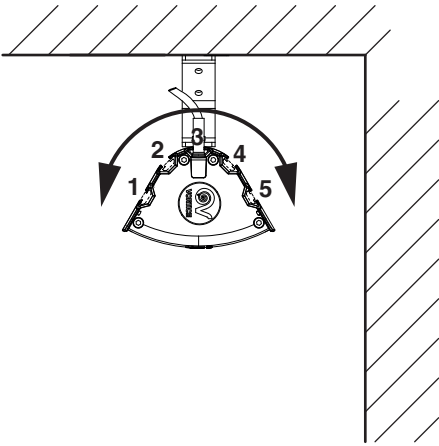

15

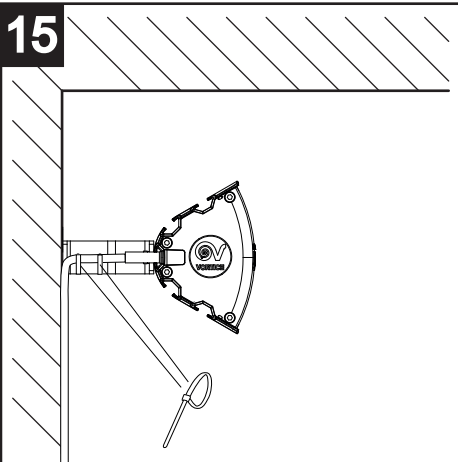

16

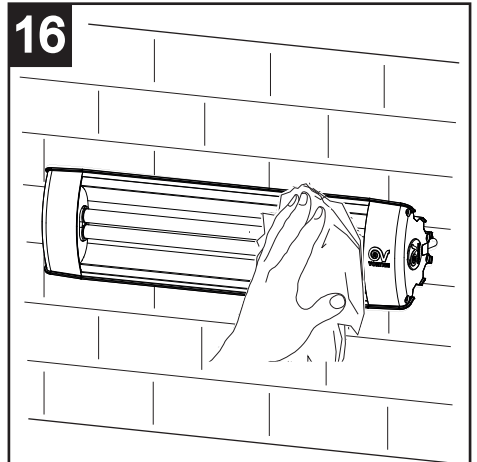

**Note:**

---

---

---

---

---

---

---

---

---

---

---

---

---

---

---

---

---

---

---

---

---

---

---

---

---

---

---

---

**Note:**

---

---

---

---

---

---

---

---

---

---

---

---

---

---

---

---

---

---

---

---

---

---

---

---

---

---



VORTICE S.p.A. si riserva il diritto di apportare tutte le varianti migliorative ai prodotti in corso di vendita.  
VORTICE S.p.A. reserves the right to make improvements to products at any time and without prior notice.  
VORTICE S.p.A. se réserve le droit d'apporter toutes les variations afin d'améliorer ses produits en cours de commercialisation.  
VORTICE S.p.A. behält sich vor, alle eventuellen Verbesserungsänderungen an den Produkten des Verkaufsangebots vorzunehmen.  
VORTICE S.p.A. se reserva el derecho a hacer cambios en los productos para su mejora en cualquier momento sin previo aviso.  
VORTICE S.p.A. 公司 股份有限公司 保留在产品销售期间进行产品改良的权利。

---

## VORTICE GROUP COMPANIES

VORTICE S.p.A.  
Strada Cerca, 2 - frazione di Zoate  
20067 - Tribiano (MI)  
Tel. +39 02-90.69.91  
ITALY  
vortice.com  
postvendita@vortice-italy.com

VORTICE INDUSTRIAL Srl  
Via B. Brugnoli, 3  
37063 - Isola della Scala (VR)  
Tel. +39 045 6631042  
ITALY  
vorticeindustrial.com  
info@vorticeindustrial.com

VORTICE VENTILATION SYSTEM (CHANGZHOU) CO.LTD  
Building 19, No.388 West Huanghe Road, Xinbei District,  
Changzhou, Jiangsu Province CAP:213000  
CHINA  
vortice-china.com  
vortice@vortice-china.com

VORTICE LIMITED  
Beeches House-Eastern Avenue  
Burton on Trent - DE 13 0BB  
Tel. +44 1283-49.29.49  
UNITED KINGDOM  
vortice.ltd.uk  
sales@vortice.ltd.uk

VORTICE LATAM S.A.  
Bodega #6  
Zona Franca Este Alajuela - Alajuela 20101  
Tel. (+506) 2201 6934  
COSTA RICA  
vortice-latam.com  
info@vortice-latam.com

CASALS VENTILACIÓN INDUSTRIAL IND., S.L.  
Ctra. Camprodon, s/n  
17860 - Sant Joan de les Abadesses (Girona)  
SPAIN  
casals.com  
ventilacion@casals.com





**A**

**TAGLIANDO INTERVENTO IN GARANZIA  
 CERTIFICATE OF WORK PERFORMED UNDER GUARANTEE  
 COUPON INTERVENTION SOUS GARANTIE**

**DATA INTERVENTO**  
 DATE OF WORK - DATE INTERVENTION

**TIMBRO CENTRO ASSISTENZA**  
 STAMP OF TECHNICAL ASSISTANCE CENTRE - CACHET SERVICE APRES-VENTE

**B**

**TAGLIANDO INTERVENTO IN GARANZIA  
 CERTIFICATE OF WORK PERFORMED UNDER GUARANTEE  
 COUPON INTERVENTION SOUS GARANTIE**

**DATA INTERVENTO**  
 DATE OF WORK - DATE INTERVENTION

**TIMBRO CENTRO ASSISTENZA**  
 STAMP OF TECHNICAL ASSISTANCE CENTRE - CACHET SERVICE APRES-VENTE

**C**

**TAGLIANDO INTERVENTO IN GARANZIA  
 CERTIFICATE OF WORK PERFORMED UNDER GUARANTEE  
 COUPON INTERVENTION SOUS GARANTIE**

**DATA INTERVENTO**  
 DATE OF WORK - DATE INTERVENTION

**TIMBRO CENTRO ASSISTENZA**  
 STAMP OF TECHNICAL ASSISTANCE CENTRE - CACHET SERVICE APRES-VENTE

**D**

**TAGLIANDO INTERVENTO IN GARANZIA  
 CERTIFICATE OF WORK PERFORMED UNDER GUARANTEE  
 COUPON INTERVENTION SOUS GARANTIE**

**DATA INTERVENTO**  
 DATE OF WORK - DATE INTERVENTION

**TIMBRO CENTRO ASSISTENZA**  
 STAMP OF TECHNICAL ASSISTANCE CENTRE - CACHET SERVICE APRES-VENTE

**ITALIA**  
**CONDIZIONI DI GARANZIA**

VORTICE SPA garantisce i suoi prodotti per **2 anni** dalla data dell'acquisto, che deve essere comprovata da idoneo documento fiscale (scontrino o fattura), rilasciato dal venditore. Nel suddetto periodo di garanzia VORTICE SPA si impegna, dopo aver effettuato le opportune valutazioni tecniche, a riparare o a sostituire gratuitamente le parti dell'apparecchio che risultassero affette da difetti di fabbricazione. La presente garanzia, da attivare nei modi e nei termini di seguito indicati, lascia impregiudicati i diritti derivanti al consumatore dalla applicazione del D. lgs. 24/2002. Tali diritti, conformemente alla legge, potranno essere fatti valere esclusivamente nei confronti del proprio venditore.

La presente garanzia è valida su tutto il territorio italiano.

**Modalità e condizioni di attivazione della garanzia**

Gli interventi in garanzia (riparazioni o sostituzioni del prodotto ovvero delle parti difettose) saranno eseguiti presso uno dei Centri di Assistenza Tecnica autorizzati da VORTICE il cui indirizzo è disponibile sul sito WWW.VORTICE.COM o contattando il **numero verde 800.555.777**.

La prestazione eseguita in garanzia non prolunga il periodo della garanzia. Pertanto, in caso di sostituzione del prodotto o di un suo componente, sul bene o sul singolo componente fornito in sostituzione non decorre un nuovo periodo di garanzia ma si deve tener conto della data di acquisto del prodotto originario.

**UK AND IRELAND**  
**CONDITIONS OF WARRANTY**

This guarantee is offered as an extra benefit and does not affect your legal rights. All electrical appliances produced by VORTICE SPA are guaranteed by the Company for 2 years against faulty material or workmanship. If any part is found to be defective in this way within the first twentyfour months from the date of purchase or hire purchase agreement, we, or our authorised service agents, will replace or at our option repair that part without any charge for materials or labour or transportation, provided that the appliance has been used only in accordance with the instructions provided with each appliance and has been not connected to an unsuitable electricity supply, or subjected to misuse, neglect or damage or modified or repaired by any person not authorised by us. The correct electricity supply voltage is shown on the rating plate attached to the appliance.

This guarantee is normally available only to the original purchaser of the appliance, but VORTICE will consider written applications for transfer. Should any defect arise in any Vortice product and a claim under guarantee become necessary, the appliance should be carefully packed and returned to your approved Vortice stocklist. This portion of the guarantee should be attached to the appliance.

**ITALIA**

Spedire la garanzia in busta chiusa a:  
Vortice S.p.A.  
Strada Cerca 2  
Frazione di Zoate  
20067 Tribiano Milano.

Autorizzo VORTICE SPA ad inserire i miei dati nelle sue liste e a comunicarli a terzi per l'invio di materiale pubblicitario ed informativo. In ogni momento, a norma dell'art. 13 legge 675/96, potrò avere accesso ai miei dati, chiederne la modifica o la cancellazione oppure oppormi al loro utilizzo scrivendo a:

**Vortice S.p.A.**  
**Responsabile**  
**trattamento dati**  
**- Strada Cerca, 2**  
**- Frazione di Zoate -**  
**20067 Tribiano (MI).**

Non autorizzo (barrare se interessa)

**UK-IRELAND**

Send the guarantee in sealed envelope to:  
Vortice Limited  
Beeches House  
Eastern Avenue  
Burton on Trent  
DE13 0BB United Kingdom

I authorize VORTICE LTD. to include my personal details within their database, which they use, via a third party for the despatch of advertising material, at any time, in accordance with the regulations in force within my country. I can have access to my details and can request changes, or prohibit the usage of my details. This will be done by addressing my request directly to:

**Vortice Limited**  
**Beeches House**  
**Eastern Avenue**  
**Burton on Trent**  
**DE13 0BB United Kingdom.**

I do not authorize (please tick if required)

**OTHER COUNTRIES**

Please send the guarantee to the retailer's address in the country where the appliance has been purchased.

I authorize VORTICE SPA and its local distributors to include my personal details within their database and they can use it through a third party for the despatch of advertising material. At any time, in accordance with the regulations in force within my country. I can have access to details and can ask to make changes, or prohibit the usage of my details. This will be done by addressing my request directly to the headquarters of the local distributor where the appliance has been bought.

I do not authorize (please tick if required)



# 1 GARANZIA - GUARANTEE - GARANTIE

## DA CONSERVARE

TO BE RETAINED  
A CONSERVER



**DATA ACQUISTO**  
Purchase date - Date d'achat

Per poter usufruire della garanzia il cliente deve compilare e rispedire alla VORTICE SPA, entro 8 giorni dall'acquisto, la "Parte 2" del tagliando di garanzia, all'indirizzo e con le modalità in tale parte riportate. La "Parte 1" del tagliando di garanzia deve essere conservata e presentata, unitamente al documento fiscale (scontrino o fattura) rilasciato dal venditore al momento dell'acquisto, al Centro Assistenza autorizzato di VORTICE SPA, che dovrà eseguire l'intervento in garanzia.

This warranty must be attached to the appliance should it need to be returned for servicing.  
N.B. Guarantee is only valid if all details are completed correctly.

ATTENTION: pour bénéficier de la garantie, le présent certificat doit obligatoirement accompagner l'appareil présumé défectueux. Le certificat doit porter le cachet du revendeur et la date d'achat.  
A défaut, la garantie sera comptée à partir de la date de sortie d'usine.

### Esclusioni

La presente garanzia non copre:

- Le rotture provocate dal trasporto.
- I difetti o guasti derivanti da uso non corretto o improprio da parte del cliente.
- I difetti derivanti dal mancato rispetto delle avvertenze e condizioni d'uso indicate nel libretto di istruzioni ed uso allegato al prodotto.
- I difetti derivanti da non corretta installazione ovvero da una installazione effettuata senza rispettare quanto previsto nel relativo capitolo del libretto di istruzioni ed uso.
- I guasti derivanti da un errato allacciamento alla rete di alimentazione elettrica o per tensione di alimentazione diversa da quella prevista per l'apparecchio, ovvero diversa dal limite stabilito dalle norme CEI (+/- 10% del valore nominale).

La presente garanzia non copre, inoltre, gli eventuali difetti derivanti da una cattiva manutenzione ovvero da interventi effettuati da personale non qualificato o da terzi non autorizzati.

### TIMBRO RIVENDITORE

stamp of supplier  
cachet du vendeur

CONF.

---

COLL.

### DATA SPEDIZIONE

Mailing date - Date d'expédition

# 2 GARANZIA - GUARANTEE - GARANTIE

## DA SPEDIRE (entro 8 giorni dall'acquisto)

TO SEND (within 8 days from date of purchase)  
A RETOURNER (dans les 8 jours après l'achat)

### TIMBRO RIVENDITORE

stamp of supplier  
cachet du vendeur



**DATA ACQUISTO**  
Purchase date - Date d'achat

### DATI UTENTE / CUSTOMER DATA / COORDONNÉES DE L'UTILISATEUR

nome / name / nom \_\_\_\_\_  
cognome / surname / prenom \_\_\_\_\_  
via / street / rue \_\_\_\_\_  
cap / post code / code postal \_\_\_\_\_  
città / town \_\_\_\_\_

Dichiaro di aver preso atto delle condizioni di garanzia specificate sul certificato in mio possesso e autorizzo la gestione dei miei dati personali (v. retro).

I have read and understood the terms and conditions of this guarantee and I authorize the processing of my personal details (see overleaf).  
Suivant les conditions de garantie définies par le certificat en ma possession j'autorise l'utilisation de mes coordonnées (voir au verso).

Firma / Signature / Signature \_\_\_\_\_

### DATA SPEDIZIONE

Mailing date - Date d'expédition